



Вбудована духовна шафа

HMG776N.1

[uk] Керівництво з експлуатації та інструкції зі встановлення

Застосунок Bosch BetterFood

Познайомтеся зі своїм новим приладом із тисячами різноманітних рецептів!

- Віддаєте перевагу особливим продуктам, як-от веганським, із низьким вмістом вуглеводів або без глютену? Ви можете підлаштувати всі рецепти до своїх уподобань.
- Знайдіть рецепти з інгредієнтів, які вже є у вас удома.
- Готувати здорову їжу стало легко завдяки рейтинговій системі Nutri-Check.
- Отримуйте оптимальні налаштування для мережевих приладів у рецептах.

Цей застосунок доступний тільки в певних європейських країнах і певними мовами.



*Завантажте
безкоштовно*



Зміст

КЕРІВНИЦТВО З ЕКСПЛУАТАЦІЇ	
1 Безпека	2
2 Як уникати матеріальної шкоди	7
3 Охорона довкілля й ощадливе користування	8
4 Знайомство	8
5 Режими роботи приладу	10
6 Приладдя	12
7 Перед першим використанням	14
8 Основні відомості про користування	14
9 Швидке нагрівання	16
10 Функції часу	16
11 Режим мікрохвиль	17
12 Функція вентилявання "Хрумка скоринка"	19
13 Термометр	20
14 Страви	22
15 Обране	23
16 Захист від доступу дітей	24
17 Основні параметри	24
18 Home Connect	26
19 Чищення та догляд	27
20 Функція очищення "Піролітичне самоочищення"	29
21 Програма підтримання чистоти	30
22 Сушіння	31
23 Дверцята приладу	31
24 Підвісні каркаси	33
25 Усунення несправностей	34
26 Утилізація	36
27 Сервісні центри	36
28 Інформація про безкоштовне ПЗ і ПЗ з відкритим вихідним кодом	37
29 Декларація відповідності	37
30 Для досягнення кращого результату	37
31 ІНСТРУКЦІЯ З МОНТАЖУ	48
31.1 Загальні вказівки щодо монтажу	48

1 Безпека

Дотримуйтеся наступних правил техніки безпеки.

1.1 Визначення сигнальних слів

Тут ви знайдете значення сигнальних слів, що використовуються в цьому посібнику.

ПОПЕРЕДЖЕННЯ

Дотримуйтеся цих вказівок, щоб уникнути можливих важких чи смертельних травм.

УВАГА

Дотримуйтеся цих вказівок, щоб запобігти пошкодженню приладу та інших предметів.

Нотатка: Це вказує на важливу інформацію.

1.2 Загальні вказівки

- Будь ласка, уважно прочитайте цю інструкцію.
- Збережіть інструкцію й інформацію про прилад для пізнішого користування або для наступного власника приладу.

- Не підключайте прилад, якщо його пошкоджено під час транспортування.

1.3 Використання за призначенням

Цей прилад призначений тільки для вбудовування. Дотримуйтеся спеціальної інструкції з монтажу.

Право підключати прилад без штекеру дозволяється лише кваліфікованому персоналу, що отримав відповідний дозвіл. Гарантія не поширюється на шкоду, спричинену неправильним монтажем.

Користуйтеся приладом лише за таких умов:

- для приготування страв і напоїв.
- в домашньому господарстві і подібних сферах застосування, таких як: на кухнях для працівників магазинів, офісів та інших комерційних площ; в сільськогосподарських комплексах; для клієнтів в готелях та інших житлових приміщеннях; в хостелах.
- на висоті щонайбільше 4000 м над рівнем моря.

Цей прилад відповідає стандарту EN 55011 або CISPR 11. Це виріб групи 2, класу B. Група 2 означає, що мікрохвилі генеруються для підігрівання харчових продуктів. Клас B означає, що прилад призначений для побутового застосування.

1.4 Обмеження кола користувачів

Діти віком від 8 років, а також особи з обмеженими фізичними, сенсорними або розумовими здібностями чи з браком досвіду та/або знань можуть користуватися цим приладом тільки під наглядом або після отримання вказівок із безпечного користування приладом і після того, як вони усвідомили можливі пов'язані з цим небезпеки.

Дітям заборонено гратися з приладом.

Дітям можна чистити й обслуговувати прилад лише з 15-річного віку й під наглядом дорослих.

Прилад і кабель живлення слід берегти від дітей віком до 8 років.

1.5 Безпечна експлуатація

Завжди слідкуйте за правильністю установки приладдя в робочій камері.

→ "Приладдя", Сторінка 12

⚠ ПОПЕРЕДЖЕННЯ – Небезпека пожежі!

Покладені в робочу камеру легкозаймисті предмети можуть загорітися.

- ▶ Забороняється класти легкозаймисті предмети у робочу камеру.
 - ▶ При появі диму, вимкніть прилад або витягніть штекер і тримайте двері закритими. Це допоможе загасити полум'я, що виникло.
- Залишки їжі, жир та сік від смаження можуть загорітись.

- ▶ Перед використанням видаліть сильні забруднення з робочої камери, нагрівальних елементів та приладдя.

Коли ви відчиняєте дверцята, утворюється протяг. Папір може торкнутись нагрівальних елементів та спалахнути.

- ▶ При попередньому розігріві та протягом готування ніколи не кладіть папір для випікання на приладдя незакріпленим.
- ▶ Завжди використовуйте папір відповідного розміру та фіксуйте його за допомогою посуду або форми для випікання.

⚠ ПОПЕРЕДЖЕННЯ – Небезпека опіків!

Прилад та його доступні частини нагріваються під час використання.

- ▶ Не можна торкатися нагрівальних елементів.
- ▶ Дітям до 8 років не дозволяється наближатися до приладу.

Приладдя та посуд сильно нагріваються.

- ▶ Завжди виймайте гаряче приладдя та посуд з робочої камери за допомогою прихватки. Пари спирту можуть зайнятися в гарячій робочій камері. Дверцята приладу можуть відкритися. Можуть вивільнитись гаряча пара та полум'я.

- ▶ Застосовуйте у стравах лише невеликі кількості напоїв з високим вмістом алкоголю.
- ▶ Не нагрівайте спиртові розчини ($\geq 15\%$ об.) у нерозбавленому вигляді (наприклад, для наливання на продукти або поверх них).
- ▶ Обережно відчиняйте дверцята приладу. Телескопічні механізми нагріваються під час роботи приладу.

- ▶ Перш ніж торкнутися гарячих телескопічних механізмів, зачекайте, поки вони охолонуть.
- ▶ Торкайтеся гарячих телескопічних механізмів лише прихваткою.

⚠ ПОПЕРЕДЖЕННЯ – Небезпека ошпарювання!

Під час експлуатації деталі, що знаходяться у відкритому доступі, сильно нагріваються.

- ▶ Не торкайтесь розпечених деталей.
- ▶ Не підпускайте дітей до приладу.

Під час відкривання дверцят приладу може виходити гаряча пара. У залежності від температури пара може бути невидимою.

- ▶ Відчиняйте дверцята приладу обережно.
- ▶ Не підпускайте дітей до приладу.

З води в гарячій робочій камері може утворитися гаряча пара.

- ▶ Забороняється наливати воду у гарячу робочу камеру.

⚠ ПОПЕРЕДЖЕННЯ – Небезпека травмування!

Подряпане скло дверцят приладу може тріснути.

- ▶ Не використовуйте агресивні абразивні матеріали або гострі металеві скребки для очищення скла дверцят духовки, оскільки вони можуть подряпати поверхню.

Прилад та його доступні частини можуть мати гострі краї.

- ▶ Будьте обережні під час використання та чищення.
- ▶ Якщо можливо, вдягайте захисні рукавички. Шарніри дверцят приладу рухаються при відкриванні і закриванні дверцят, що може призвести до защемлення.
- ▶ Не просовуйте руки в область шарнірів. Деталі всередині дверцят приладу можуть мати гострі краї.
- ▶ Щоб уникнути травмування, монтаж слід виконувати у захисних рукавицях.

Пари спирту можуть зайнятися в гарячій робочій камері та дверцята приладу можуть відчинитись і, не витримавши, зірватися. Скло дверцят може розбитися і розлетітися на уламки.

→ "Як уникати матеріальної шкоди",
Сторінка 7

- ▶ Застосовуйте у стравах лише невеликі кількості напоїв з високим вмістом алкоголю.
- ▶ Не нагрівайте спиртові розчини ($\geq 15\%$ об.) у нерозбавленому вигляді (наприклад, для наливання на продукти або поверх них).
- ▶ Обережно відчиняйте дверцята приладу.

⚠ ПОПЕРЕДЖЕННЯ – Небезпека ураження електричним струмом!

Ремонтні роботи, виконані неналежним чином, можуть становити небезпеку для користувача.

- ▶ Ремонтувати прилад дозволено тільки фахівцям.
- ▶ Для ремонту приладу дозволяється використовувати лише оригінальні запчастини.
- ▶ У разі пошкодження мережного або з'єднувального кабелю цього приладу його потрібно замінити спеціальним мережним або з'єднувальним кабелем, який можна замовити у виробника або в сервісному центрі.
- ▶ У разі пошкодження кабелю живлення цього приладу його мають замінити підготовлені фахівці.

Пошкоджена ізоляція кабелю живлення — джерело небезпеки.

- ▶ Не допускайте контакту кабелю живлення з гарячими частинами приладу чи іншими джерелами тепла.
- ▶ Не допускайте контакту мережного кабелю з гострими предметами.
- ▶ Не перегинайте, не перетискайте й не переобладнуйте кабель живлення.

Рідина, що витекла, може спричинити ураження електричним струмом.

- ▶ Не можна чистити прилад за допомогою парового або високотискового приладу.

Пошкоджений прилад або пошкоджений мережний кабель — джерело небезпеки.

- ▶ Ніколи не користуйтеся пошкодженим приладом.
- ▶ Не тягніть за мережний кабель, щоб від'єднати прилад від мережі. Завжди тягніть тільки за мережний штекер мережного кабелю.
- ▶ Якщо прилад або мережний кабель пошкоджений, негайно від'єднайте мережевий штекер розподільного блока або вимкніть запобіжник у розподільному блоці.
- ▶ Зателефонуйте до сервісної служби.
→ Сторінка 36

Після того, як прилад буде встановлено, отвори на задній панелі приладу слід закрити, щоб вони були недоступні для дітей.

- ▶ Дотримуйтеся спеціальної інструкції з монтажу.

⚠ ПОПЕРЕДЖЕННЯ – Небезпека удушення !

Діти можуть натягти пакувальні матеріали собі на голову або загорнутися в них і задихнутися.

- ▶ Бережіть пакувальні матеріали від дітей.
- ▶ Не дозволяйте дітям гратися з пакувальним матеріалом.

Діти можуть удихнути чи проковтнути дрібні деталі й унаслідок цього задихнутися.

- ▶ Бережіть дрібні деталі від дітей.
- ▶ Не дозволяйте дітям гратися з дрібними деталями.

1.6 Мікрохвильовий режим

УВАЖНО ПРОЧИТАЙТЕ ВАЖЛИВІ ВКАЗІВКИ З ТЕХНІКИ БЕЗПЕКИ І ЗБЕРІГАЙТЕ ЇХ ДЛЯ ПОДАЛЬШОГО ВИКОРИСТАННЯ

⚠ ПОПЕРЕДЖЕННЯ – Небезпека пожежі!

Невідповідна експлуатація приладу небезпечна та може спричинити ушкодження. Наприклад, під час нагрівання можуть загорітися капці або подушечки для злуків і ароматичних трав.

- ▶ Ніколи не сушіть їжу та одяг за допомогою приладу.
- ▶ Ніколи не використовуйте прилад для розігрівання капців, подушечок для злуків і ароматичних трав, губок, вологих ганчірок тощо.
- ▶ Використовуйте цей прилад виключно для приготування страв і напоїв.

Продукти, їхня упаковка та контейнери для зберігання можуть спалахнути.

- ▶ Забороняється розігрівати продукти в пластиковій упаковці або упаковці зі спіненого матеріалу.
- ▶ Забороняється розігрівати без нагляду продукти у ємностях з пластмаси, паперу або інших легкозаймистих матеріалів.
- ▶ Ніколи не встановлюйте надто високу потужність мікрохвиль або тривалий час. Дотримуйтеся настанов цієї інструкції з експлуатації.
- ▶ Не сушіть продукти в режимі мікрохвиль.
- ▶ Ніколи не розморожуйте і не розігрівайте їжу з низьким вмістом води, таку як хліб, тривало або з надмірною потужністю мікрохвиль.

Харчова олія може загорітись.

- ▶ Забороняється розігрівати олію в режимі мікрохвиль.

Предмети або посуд, покладені в мікрохвильову піч, можуть спалахнути.

- ▶ Перш ніж увімкнути прилад, переконайтеся, що в робочій камері немає предметів або посуду, які не підходять для використання з мікрохвилями.
- ▶ Не використовуйте робочу камеру для зберігання займистих предметів, кухонного приладдя, продуктів харчування й т. і., коли мікрохвильова піч не працює.

⚠ **ПОПЕРЕДЖЕННЯ – Небезпека вибуху!**

Рідина або інші харчові продукти у щільно закупорених ємностях можуть легко вибухнути.

- ▶ Ніколи не розігрівайте рідину та інші харчові продукти в закупорених ємностях.

⚠ **ПОПЕРЕДЖЕННЯ – Небезпека опіків!**

Харчові продукти з міцною шкіркою або шкарлупою можуть вибухнути протягом нагрівання або навіть після нього.

- ▶ Забороняється готувати яйця в шкарлупі або розігрівати яйця, зварені круто.
- ▶ Забороняється готувати в приладі ракоподібних та молюсків.
- ▶ При готуванні яєшні-глазуні або «яєць у горнятку» потрібно спочатку проштрикнути жовток.
- ▶ У продуктів з твердою оболонкою або шкіркою, таких як яблука, помідори, картопля або ковбаса, може лопнути шкірка. Проштрикніть перед розігріванням шкарлупу або шкірку.

Тепло в продуктах дитячого харчування розподіляється нерівномірно.

- ▶ Забороняється розігрівати дитяче харчування у закритих ємностях.
- ▶ Завжди знімайте кришку або соску.
- ▶ Після розігрівання добре струсніть або перемішайте.
- ▶ Перевірте температуру, перш ніж давати страву дитині.

Розігріта їжа віддає тепло. Посуд може нагрітися.

- ▶ Завжди виймайте гаряче приладдя або посуд з робочої камери за допомогою прихватки.

Герметично запаена упаковка продуктів може лопнути.

- ▶ Завжди дотримуйтесь вказівок, зазначених на упаковці.
- ▶ Щоб вийняти страву з робочої камери, використовуйте прихватки.

Під час експлуатації деталі, що знаходяться у відкритому доступі, сильно нагріваються.

- ▶ Не торкайтесь розпечених деталей.
- ▶ Не підпускайте дітей до приладу.

Функція сушіння на найвищому ступені в мікрохвильовому режимі автоматично перемикає нагрівальний елемент і нагріває робочу камеру.

- ▶ Забороняється торкатися внутрішньої поверхні або нагрівальних елементів гарячої робочої камери.
- ▶ Не підпускайте дітей до приладу.

Використання приладу не за призначенням небезпечне. Наприклад, під час перегрівання можуть загорітися капці або подушечки для злаків і ароматичних трав, губки, вологі ганчірки тощо.

- ▶ Ніколи не сушіть їжу та одяг за допомогою приладу.
- ▶ Ніколи не використовуйте прилад для розігрівання капців, подушечок для злаків і ароматичних трав, губок, вологих ганчірок тощо.
- ▶ Використовуйте цей прилад виключно для приготування страв і напоїв.

⚠ **ПОПЕРЕДЖЕННЯ – Небезпека ошпарювання!**

При нагріванні рідини може виникнути затримка кипіння. Це означає, що температура кипіння досягається без піднімання типових бульбашок пари. Рекомендується дотримуватися обережності навіть при незначному струсі ємності. Гаряча рідина може раптово почати сильно кипіти і бризкати.

- ▶ При розігріванні рідини завжди кладіть у ємність ложку. Це дозволяє уникнути затримки кипіння.

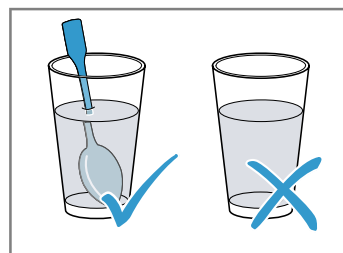

⚠ **ПОПЕРЕДЖЕННЯ – Небезпека травмування!**

Непридатний посуд може тріснути. В ручках та кришках порцелянового або керамічного посуду можуть бути невеликі отвори, що ведуть до порожнин. Рідина, що потрапила у таку порожнину, може призвести до розтріскування посуду.

- ▶ Застосовуйте лише посуд, придатний для готування в мікрохвильовій печі.

Посуд та ємності з металу або посуд з металевим окантуванням може спричинити

утворення іскор у мікрохвильовому режимі. Прилад пошкоджується.

- ▶ Ніколи не використовуйте ємності з металу в режимі мікрохвиль.
- ▶ Дозволяється використовувати лише посуд, що придатний для режиму мікрохвиль, або комбінувати режим мікрохвиль з іншим режимом термообробки.

⚠ ПОПЕРЕДЖЕННЯ – Небезпека ураження електричним струмом!

Прилад працює під високою напругою.

- ▶ Ніколи не знімайте корпус приладу.

⚠ ПОПЕРЕДЖЕННЯ – Небезпека серйозної шкоди здоров'ю!

Неправильне очищення може пошкодити поверхню приладу, призвести до скорочення терміну служби і до виникнення небезпечних ситуацій, наприклад витоку енергії мікрохвиль.

- ▶ Ретельно очищуйте прилад та одразу видаляйте з нього залишки харчових продуктів.
- ▶ Завжди підтримуйте чистоту робочої камери, ущільнення дверцят, дверцят і шарнірів.
→ "Чищення та догляд", Сторінка 27

Не використовуйте прилад з пошкодженими дверцятами або ущільненням дверцят. Такі пошкодження призводять до витоку мікрохвильового випромінювання.

- ▶ Ніколи не використовуйте прилад, якщо дверцята робочої камери, ущільнення дверцят або пластикова рама дверцят пошкоджені.
- ▶ Ремонт можуть виконувати лише фахівці сервісної служби.

З приладу без кришки корпусу випромінюється енергія мікрохвиль.

- ▶ Ніколи не знімайте кришку корпусу.
- ▶ Для технічного обслуговування або виконання ремонтних робіт зверніться до сервісної служби.

1.7 Термометр для печені

⚠ ПОПЕРЕДЖЕННЯ – Небезпека ураження електричним струмом!

Через невідповідний термометр може пошкодитися ізоляція.

- ▶ Використовуйте цей прилад лише з призначеними для цього термометром.

⚠ ПОПЕРЕДЖЕННЯ – Небезпека травмування!

Термометр для печені гострий.

- ▶ Обережно поводьтеся з термометром для печені.

1.8 Функція очищення

⚠ ПОПЕРЕДЖЕННЯ – Небезпека пожежі!

Під час роботи функції очищення залишки їжі, жир або сік від смаження можуть спалахнути.

- ▶ Перед кожним запуском функції очищення видаляйте з робочої камери інтенсивні забруднення.
- ▶ Забороняється очищувати приладдя. В режимі очищення прилад дуже сильно нагрівається.
- ▶ Ніколи не вішайте займисті предмети, наприклад, рушники на ручку дверцят.
- ▶ Слідкуйте за тим, щоб передня стінка приладу залишалась вільною для доступу.
- ▶ Не підпускайте дітей до приладу. Якщо пошкоджене ущільнення дверцят, з дверей виходить велика кількість тепла.
- ▶ Не тріть та не знімайте ущільнення.
- ▶ Ніколи не використовуйте прилад з пошкодженим ущільненням або без ущільнення.

⚠ ПОПЕРЕДЖЕННЯ – Небезпека серйозної шкоди здоров'ю!

В режимі очищення прилад дуже сильно нагрівається. Антипригарне покриття дек і форм руйнується та спричиняє утворення отруйних газів.

- ▶ Забороняється очищувати дека та форми із антипригарним покриттям за допомогою функції очищення.
- ▶ Забороняється очищувати приладдя.

⚠ ПОПЕРЕДЖЕННЯ – Небезпека шкоди здоров'ю!

Функція очищення нагріває робочу камеру до дуже високих температур, так що залишки смаження, приготування на грилі та випікання згорають. При цьому виділяється пара, що може спричинити подразнення слизових оболонок.

- ▶ Під час функції очищення у достатній мірі провітруйте кухню.
- ▶ Не залишайтеся у приміщенні довго.
- ▶ Не підпускайте дітей та домашніх тварин до приладу.

⚠ ПОПЕРЕДЖЕННЯ – Небезпека опіків!

В режимі очищення робоча камера сильно нагрівається.

- ▶ Забороняється відкривати дверцята приладу.
- ▶ Залиште прилад охолонути.
- ▶ Не підпускайте дітей до приладу.
- ▶ В режимі очищення прилад дуже сильно нагрівається.
- ▶ Не доторкайтеся до дверцят.

► Залиште прилад охолонути.

► Не підпускайте дітей до приладу.

2 Як уникати матеріальної шкоди

2.1 Загальні відомості

УВАГА

Пари спирту можуть зайнятися в гарячій робочій камері і призвести до необоротного пошкодження приладу. В результаті займання дверцят приладу можуть відчинитися і, не витримавши, зірватися. Скло дверцят може розбитися і розлетітися на уламки. Робоча камера може сильно деформуватися всередину через від'ємний тиск, що створюється.

► Не нагрівайте спиртові розчини ($\geq 15\%$ об.) у нерозбавленому вигляді (наприклад, для наливання на продукти або поверх них).

Вода на дні робочої камери під час експлуатації приладу за температури понад $120\text{ }^{\circ}\text{C}$ може спричинити пошкодження емалі.

► Не починайте роботу приладу, якщо на дні робочої камери залишилася вода.

► Перед початком експлуатації витріть воду на дні робочої камери.

Предмети на дні робочої камери за температури понад $50\text{ }^{\circ}\text{C}$ акумулюють тепло. Це призводить до того, що час смаження та випікання змінюється, а емаль пошкоджується.

► Не кладіть приладдя, папір для випікання або фольгу будь-якого виду на дно робочої камери.

► Ставте посуд на дно робочої камери, лише якщо встановлена температура нижча за $50\text{ }^{\circ}\text{C}$.

Силіконові форми або плівки, кришки та приладдя з вмістом силікону можуть пошкодити датчик випікання. Якщо датчик смаження неактивний, можуть виникнути пошкодження.

► Не використовуйте силіконові форми або плівки для випікання, кришки або приладдя.

Можна використовувати папір для випікання з силіконовим покриттям.

► Забороняється класти предмети з силікону у робочу камеру.

Якщо у теплій робочій камері є вода, утворюється водяна пара. Зміна температури може спричинити пошкодження.

► Забороняється наливати воду у гарячу робочу камеру.

► Не ставте посуд з водою на дно робочої камери.

Якщо робоча камера тривалий час залишатиметься вологою, це може призвести до утворення корозії.

► Після використання висушіть робочу камеру.

► Не тримайте тривалий час вологі продукти у закритій робочій камері.

► Не зберігайте в робочій камері продукти.

► Не затискайте нічого в дверцятках.

Сік від фруктів, що стікатиме з дека, залишатиме плями, які неможливо буде видалити.

► Якщо ви випікаєте соковитий фруктовий пиріг, не слід викладати на деко для випікання забагато інгредієнтів.

► По можливості, користуйтеся для цього більш глибоким універсальним деком.

Використання засобу для очищення духовок у теплій робочій камері пошкоджує емаль.

► Не використовуйте засіб для очищення духовок у теплій робочій камері.

► Перед наступним розігріванням повністю видаліть залишки з робочої камери і дверцят робочої камери. Якщо ущільнення сильно забруднене, дверцятка приладу не закриватимуться належним чином. З часом це може призвести до пошкодження поверхонь меблів, що прилягають до приладу.

► Слідкуйте за тим, щоб ущільнення завжди залишались чистим.

► Ніколи не використовуйте прилад з пошкодженим ущільненням або без ущільнення.

Використання дверцят приладу як місця для сидіння або зберігання речей може призвести до пошкодження дверцят.

► Забороняється сидіти, ставити або навішувати предмети на дверцятка приладу, а також підпирати їх.

► Не ставте на дверцятка посуд або приладдя.

Залежно від типу приладу приладдя може подрпати скло дверцят при закриванні.

► Завжди вставляйте приладдя в робочу камеру до упору.

На склі дверцят може виникнути стійке забруднення від алюмінієвої фольги.

► Алюмінієва фольга у робочій камері не повинна торкатися скла дверцят.

2.2 Режим мікрохвиль

При використанні режиму мікрохвиль керуйтеся цими вказівками.

УВАГА

Торкання металу до внутрішніх поверхонь робочої камери може призвести до утворення іскор, які можуть пошкодити прилад або внутрішнє скло дверцят.

► Металеві предмети, наприклад ложка в склянці, повинні бути віддалені принаймні на 2 см від стінок робочої камери та внутрішньої сторони дверцят.

Приладдя, розміщене впритул одне до одного, може призвести до утворення іскор.

► Не комбінуйте решітку та універсальне деко.

► Встановлюйте приладдя на визначеній висоті.

Універсальне деко або деко для випікання не підходять для приготування тільки в режимі мікрохвиль. Можуть утворитися іскри, і робоча камера пошкодиться.

► Використовуйте решітку з комплекту постачання як підставку для посуду.

Алюмінієвий посуд може спричинити утворення іскор у приладі. Прилад пошкоджується через виникнення іскор.

► Не застосовуйте в приладі алюмінієві настили.

Експлуатація приладу без страв у робочій камері призводить до перенавантаження.

► Не запускайте режим мікрохвиль без страв у робочій камері. Винятком є короткочасна тестова перевірка у

приладі посуду.

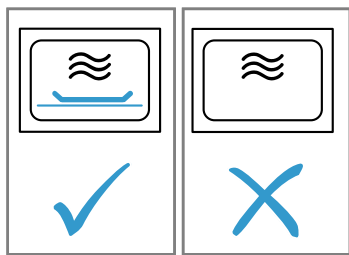

При приготуванні попкорну в мікрохвильовій печі з дуже високою потужністю мікрохвиль скло дверцят може тріснути від навантаження.

- ▶ Ніколи не встановлюйте надто високу потужність мікрохвиль.
- ▶ Налаштуйте максимум 600 Ватт.
- ▶ Пакетики з попкорном завжди кладіть на скляну підставку.

3 Охорона довкілля й ощадливе користування

3.1 Утилізація упаковки

Пакувальні матеріали екологічно безпечні і можуть використовуватися повторно.

- ▶ Окремі складники потрібно розсортувати й утилізувати роздільно.

3.2 Поради для заощадження електроенергії

Якщо ви будете виконувати ці вказівки, прилад споживатиме менше електроенергії.

Розігрівайте прилад, лише якщо це вказано у рецепті або в рекомендованих установках.

→ "Для досягнення кращого результату", Сторінка 37

- ✓ Якщо не розігрівуючи прилад, ви заощадите до 20 % електроенергії.

Рекомендуємо застосовувати темні форми для випікання, вкриті чорним лаком або чорною емаллю.

- ✓ Ці форми для випікання особливо добре поглинають тепло.

Під час експлуатації відкривайте дверцята приладу якомога рідше.

- ✓ Температура в робочій камері підтримується на необхідному рівні, прилад не потребує нагрівання.

Випікайте кілька страв по черзі або паралельно.

- ✓ Після першого випікання робоча камера залишається розігрітою. Таким чином, скорочується час випікання наступної порції пирогів.

Якщо час випікання тривалий, можна вимкнути прилад на 10 хвилин раніше запланованого.

- ✓ Залишкового тепла буде достатньо, щоб страва доготувалася.

Вийміть з робочої камери приладдя та посуд, що не використовуються.

- ✓ Не потрібно нагрівати зайве приладдя.

Страви глибокого замороження перед приготуванням слід розморозити.

- ✓ Так заощадиться енергія для розморожування.

Вимкніть дисплей в основних установках.

→ "Основні параметри", Сторінка 24

- ✓ Коли дисплей вимкнено, заощаджується електроенергія.

Підігрійте одночасно дві склянки або чашки рідини.

- ✓ Нагрівання декількох страв одночасно потребує менше енергії, ніж нагрівання декількох одиниць посуду одна за одною.

Нотатка: Відповідно до Директиви ЄС з екодизайну 2023/826, у вимкненому стані цей прилад переходить в інактивний режим. Такий стан називається режимом енергозбереження.

Навіть коли основна функція не активна, пристрій споживає енергію для:

- Розпізнавання спрацьовування сенсорних кнопок
- Контролю відчинення дверей
- Редагування часу (без індикації)

Отже, в ньому за замовчуванням немає ні стану «вимкнено», ні стану «очікування», саме тому використовується термін «енергозберігаючий режим». Для оцінки режиму енергозбереження використовується стандарт EN IEC 60350-1:2023.

4 Знайомство

4.1 Панель управління

За допомогою панелі управління можна налаштувати функції приладу й одержувати інформацію про його робочий стан.

Залежно від типу приладу показані на малюнку окремі деталі можуть різнитися, наприклад кольором і формою.

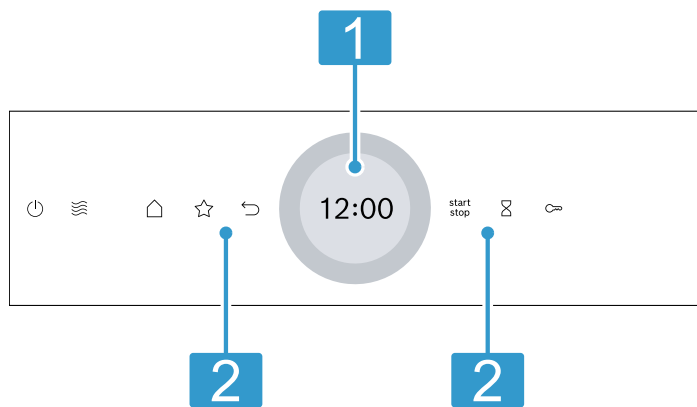

Дисплей з регулювальним кільцем

Використовуйте дисплей, щоб налаштувати прилад за допомогою цифрового регулювального кільця. Відображаються поточні значення налаштування, можливості вибору або тексти із вказівками.
→ "Дисплей", Сторінка 9

Кнопки

За допомогою кнопок ви зможете вмикати різноманітні функції напряму.
→ "Кнопки", Сторінка 9

4.2 Кнопки

За допомогою кнопок можна безпосередньо вибирати різні функції.

Кнопка	Функція
	Увімкнення або вимкнення приладу. → "Основні відомості про користування", Сторінка 14
	Безпосередній вибір режиму роботи «Мікрохвилі». → "Режим мікрохвиль", Сторінка 17
	Відкриття меню режимів роботи. → "Режими роботи приладу", Сторінка 10
	Безпосередній вибір режиму роботи «Обране». → "Обране", Сторінка 23
	Поверніться на одне налаштування назад.
	Запустіть або перевірте роботу. → "Основні відомості про користування", Сторінка 14
	Оберіть таймер. → "Налаштування таймера", Сторінка 17
	Натисніть і приблизно 4 секунди утримуйте: активація функції «Блокування від доступу дітей». → "Захист від доступу дітей", Сторінка 24

4.3 Дисплей

Дисплей розподілений на різні зони.

Цифрове регулювальне кільце

Ви можете змінити значення налаштувань за допомогою цифрового регулювального кільця на дисплеї.

У разі досягнення мінімального або максимального значення це значення на дисплеї перестає змінюватися. При необхідності поверніться до попередніх значень за допомогою регулювального кільця.

Точні значення налаштування

Для того щоб встановити точні значення налаштування, наприклад, поточний час з точністю до хвилини, торкніться та утримуйте відповідну область на регулювальному кільці. приблизно протягом 1-2 секунд. Точні значення налаштування відображаються в точках.

Індикатор стану

Інформація про стан відображається у верхній частині дисплея.

Символ	Значення
	Таймер активовано. → "Налаштування таймера", Сторінка 17
	Активовано функцію «Блокування від доступу дітей». → "Захист від доступу дітей", Сторінка 24
	Дверцята приладу заблоковані через виконання функції очищення або функції «Блокування від доступу дітей». → "Функція очищення Піролітичне самоочищення", Сторінка 29 → "Основні параметри", Сторінка 24
	Сила сигналу WLAN для Home Connect. Чим більше ризик символу заповнено, тим кращий сигнал. Якщо символ закреслено, сигнал WLAN відсутній. Якщо поруч із символом відображається «x», зв'язок із сервером Home Connect відсутній. → "Home Connect", Сторінка 26
	Активовано дистанційний запуск за допомогою Home Connect. → "Home Connect", Сторінка 26
	Активовано дистанційну діагностику з Home Connect для технічного обслуговування. → "Home Connect", Сторінка 26

Зона регулювання параметрів

У центрі дисплея знаходиться зона регулювання параметрів.

У зоні регулювання параметрів ви можете побачити поточні можливості вибору та налаштування, які вже зроблені.

Меню та інші параметри налаштувань розташовані горизонтально. Списки вибору функцій розташовані вертикально. Щоб прокрутити зону регулювання параметрів, проведіть пальцем по дисплею. Щоб обрати функцію, натисніть функцію на дисплеї.
→ "Налаштування режиму роботи", Сторінка 14

Можливі символи у зоні регулювання параметрів

Символ	Значення
	Підтвердіть значення налаштування.
	Скиньте значення налаштування.
	Змініть значення налаштування під час виконання режиму.
	Подовжте час роботи.

Нотатка: Синя позначка "new" або синя точка поруч із функцією вказує на те, що на ваш прилад за допомогою застосунку Home Connect завантажено нову функцію, обране або оновлення.

4.4 Робоча камера

Різні функції робочої камери підтримують роботу вашого приладу.

Підвісні каркаси

Можна встановлювати приладдя на різній висоті на підвісних каркасах у робочій камері.

→ "Приладдя", Сторінка 12

Ваш прилад має 5 рівнів встановлення. Рівні встановлення рахуються знизу вгору.

Залежно від типу приладу підвісні каркаси оснащені на одному чи кількох рівнях телескопічними механізмами. Підвісні каркаси можна знімати, наприклад, для очищення.

→ "Підвісні каркаси", Сторінка 33

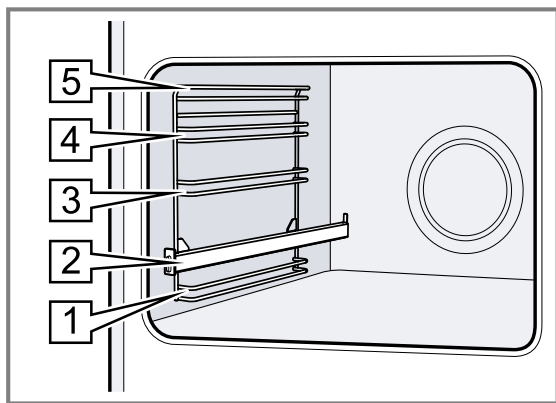

Освітлення

Робочу камеру освітлюють одна чи кілька ламп підсвічування.

Якщо відкрити дверцята приладу, у робочій камері вмикається освітлення. Якщо дверцята залишаються відчиненими приблизно 18 хвилин, освітлення знову вимикається.

Щойно запускається режим роботи, для більшості режимів роботи освітлення робочої камери вмикається. Коли роботу завершено, освітлення вимикається.

Охолоджувальний вентилятор

Охолоджувальний вентилятор вмикається або вимикається залежно від температури приладу. Тепле повітря відводиться через дверцята.

УВАГА

Покриття вентиляційних отворів призведе до перегріву приладу.

► Забороняється закривати вентиляційні отвори.

Щоб охолодити прилад і видалити залишки вологи з робочої камери, охолоджувальний вентилятор працює протягом певного часу після завершення роботи приладу.

Нотатка: Ви можете змінити тривалість інерційного ходу в основних установках. Якщо ви часто готуєте дуже вологу їжу або підтримуєте її в гарячому стані в робочій камері, встановіть довший час інерційного ходу після завершення роботи.

→ "Основні параметри", Сторінка 24

Дверцята приладу

Якщо під час виконання режиму роботи відкрити дверцята, робота приладу зупиниться. Якщо закрити дверцята приладу, робота приладу продовжиться автоматично. Якщо закрити дверцята приладу при роботі функції мікрохвиль, слід продовжити роботу режиму.

5 Режими роботи приладу

Тут коротко описано режими роботи та основні функції вашого приладу.

Щоб відкрити меню, натисніть

Режим роботи	Застосування
Види нагрівання	Для оптимального приготування страв виберіть чітко узгоджені види нагрівання. → "Види нагрівання", Сторінка 11 → "Основні відомості про користування", Сторінка 14
Режим мікрохвиль	Готування, розігрівання та розморожування у режимі мікрохвиль відбувається швидше. → "Режим мікрохвиль", Сторінка 17
Обране	Використовуйте власні збережені налаштування. → "Обране", Сторінка 23
Страви	Використовуйте запрограмовані, рекомендовані налаштування для різних страв. → "Страви", Сторінка 22

Режим роботи	Застосування
Очищення	Оберіть функцію очищення для робочої камери. → "Функція очищення Піролітичне самоочищення", Сторінка 29 → "Програма підтримання чистоти", Сторінка 30 → "Сушіння", Сторінка 31
Основні установки	Відрегулюйте основні установки. → "Основні параметри", Сторінка 24

Home Connect

Ви можете підключити духову шафу до мобільного пристрою Home Connect і дистанційно керувати нею, а також використовувати повний набір функцій приладу. Home Connect Залежно від типу приладу за допомогою застосунку вам будуть доступні додаткові або розширені функції для вашого приладу. Подальшу інформацію див. у застосунку.

→ "Home Connect", Сторінка 26

5.1 Види нагрівання

Для того, щоб ви завжди могли правильно обирати вид нагрівання для страви, яку готуєте, ми пояснимо різницю між ними та можливості їх застосування.

Символи окремих видів нагрівання допоможуть вам при виборі оптимального виду нагрівання для готування.

При виборі виду нагрівання прилад запропонує відповідну температуру або ступінь. Ви можете прийняти запропоновані параметри або змінити їх у відповідному діапазоні.

При налаштуванні температури понад 275 °C і режима гриля 3 температура приладу через бл. 40 хвилин опускається до прибл. 275 °C, а рівень гриля встановлюється на 1.

Символ	Вид нагрівання	Діапазон температур	Використання та функціонування
	Гаряче повітря 4D	30 - 275 °C	Випікання та смаження на одному або декількох рівнях. Вентилятор розподіляє по робочій камері тепло кільцевих нагрівальних елементів, що знаходяться на задній стінці приладу.
	Верхнє/нижнє нагрівання	30 - 300 °C	Традиційне випікання та смаження на одному рівні. Вид нагрівання підходить перш за все для пирогів із соковитою начинкою. Жар надходить рівномірно зверху та знизу.
	Помірне гаряче повітря	125-250°C	Вибрані страви готуються дбайливо на одному рівні без попереднього розігрівання. Вентилятор розподіляє по робочій камері тепло кільцевих нагрівальних елементів, що знаходяться на задній стінці приладу. Продукт готується поетапно з використанням залишкового тепла. Під час готування завжди закривайте дверцята духової шафи. Якщо ви відкриєте дверцята приладу навіть на короткий час, прилад продовжить нагрівання без використання залишкового тепла. Цей вид нагрівання використовується для визначення споживання енергії у режимі рециркуляції та класу ефективності споживання електроенергії.
	Air Fry	30-300 °C	Приготування із хрумкою скоринкою на одному рівні з невеликою кількістю жиру. Особливо підходить для страв, які зазвичай готують у фритюрі, наприклад, для картоплі фрі. Вентилятор із високою швидкістю циркулює тепло нагрівального елемента гриля навколо страви. Відпрацьоване повітря сильніше витягується з робочої камери.
	Помірне верхнє/нижнє нагрівання	150-250°C	Готування вибраних страв. Жар надходить зверху та знизу. Продукт готується поетапно з використанням залишкового тепла. Під час готування завжди закривайте дверцята духової шафи. Якщо ви відкриєте дверцята приладу навіть на короткий час, прилад продовжить нагрівання без використання залишкового тепла. Цей вид нагрівання використовується для визначення споживання електроенергії у звичайному режимі.
	Гриль з конвекцією	30 - 300 °C	Смаження птиці, цілої риби або великих шматків м'яса. Нагрівальний елемент гриля та вентилятор по чергово вмикаються та вимикаються. Вентилятор циркулює гаряче повітря навколо страви.
	Гриль, велика площа	Режими гриля: 1 = слабе нагрівання 2 = середнє нагрівання 3 = сильне нагрівання	Готування на грилі плоских страв, таких як стейки, ковбаски або тости. Запікання страв. Нагрівання всієї поверхні під нагрівальним елементом гриля.
	Гриль, мала площа нагрівання	Режими гриля: 1 = слабе нагрівання 2 = середнє нагрівання 3 = сильне нагрівання	Приготування на грилі невеликих продуктів, таких як стейки, ковбаски або тости. Запікання невеликої кількості продуктів. Нагрівання середньої поверхні під нагрівальним елементом гриля.
	Режим Піца	30 - 275 °C	Готування піци або страв, яким потрібно багато тепла знизу. Нагріваються нижні та кільцеві нагрівальні елементи, що знаходяться на задній стінці приладу.
	Томління/слабе нагрівання	70-120 °C	Заощадливе та повільне приготування у відкритому посуді обсмажених, ніжних шматків м'яса.

Символ	Вид нагрівання	Діапазон температур	Використання та функціонування
			Жар надходить за невисокої температури рівномірно зверху та знизу.
	Розморожування	30 - 60 °C	Делікатне розморожування заморожених страв.
	Нижнє нагрівання	30 - 250 °C	Підрум'янювання страв або готування на водяній бані. Жар надходить знизу.
	Підтримання страв у гарячому стані	50-100 °C	Підтримання в гарячому стані готових страв.
	Попереднє підігрівання посуду	30 - 90 °C	Попереднє підігрівання посуду.

5.2 Температура

Під час нагрівання  у більшості видів нагрівання ви можете побачити на дисплеї поточну температуру робочої камери прибл. від 30 °C та поруч встановлену температуру, наприклад, 120|210 °C.

При попередньому розігріванні оптимальний час для встановлення продуктів досягається, як тільки температура, яка відображається в робочій камері, і встановлена температура збігаються.

Нотатка: Через термічну інерційність температура, яка відображається на дисплеї, може дещо відрізнятись від температури в робочій камері.

Індикація залишкового тепла

Якщо прилад вимкнено, червона лінія навколо поворотного регулятора показує залишкове тепло в робочій камері. Чим далі опускається температура, тим темнішим стає кільце. Починаючи приблизно з 60 °C кільце повністю гасне.

5.3 Потужності мікрохвиль

Тут наведено огляд режимів потужності мікрохвиль і їх використання.

Потужність мікрохвиль, Вт	Максимальна тривалість у годинах	Застосування
90 Вт	1:30	Розморожування ніжних страв.
180 Вт	1:30	Розморожування страв та подальша обробка.
360 Вт	1:30	Готування м'яса та риби. Розігрівання ніжних страв.
600 Вт	1:30	Розігрівання та доведення страв до готовності.
800 Вт "Boost"	0:30	Розігрівання рідини.

Нотатки

- Для захисту приладу максимальна потужність мікрохвиль "Boost" в перші хвилини поступово зменшується до 600 Вт. Максимальна потужність буде доступ-

ною після завершення часу, передбаченого на охолодження.

- Потужність мікрохвиль не відповідає фактичному енергоспоживанню приладу.

6 Приладдя

Використовуйте оригінальне приладдя. Воно розроблене для вашого приладу.

Нотатка: Нагріваючись, приладдя може деформуватися. Деформація не впливає на функціонування. Коли приладдя охолоджується, деформація зникає.

Залежно від типу пристрою, приладдя, що постачається з пристроєм, буде різним.

Приладдя	Застосування
Решітка	<ul style="list-style-type: none"> ■ Форми для випічки ■ Форма для запіканок ■ Посуд ■ М'ясо, наприклад, печеня або шматки для гриля ■ Глибокозаморожені страви
Універсальне деко	<ul style="list-style-type: none"> ■ Пирого з соковитою начинкою ■ Випічка ■ Хліб ■ Велика печеня ■ Глибокозаморожені страви ■ Збирання рідини, що стікає, наприклад, жиру, що капає з решітки при приготуванні на грилі.

Приладдя

Деко для випікання

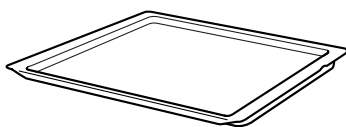
**Застосування**

- Пиріг на деко
- Дрібне печиво

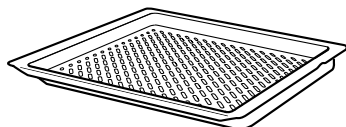
Air Fry та деко для гриля,
емальоване перфороване

- Запікання до хрумкої скоринки продуктів, які зазвичай готують у фритюрі, наприклад: картопля фри.
- Готування страв на грилі.

Термометр для печені

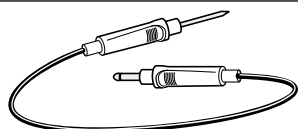
Точність процесу смаження або готування.
→ "Термометр", Сторінка 20**6.1 Вказівки щодо приладдя**

Деяке приладдя придатне лише для певних режимів роботи.

Приладдя для режиму мікрохвиль

Для режиму мікрохвиль підходить тільки решітка з комплекту постачання.

Дека, наприклад універсальне деко або деко для випікання, можуть утворювати іскри і не підходять.

Дотримуйтеся вказівок щодо мікрохвиль.

→ "Посуд та приладдя для режиму мікрохвиль",
Сторінка 17**6.2 Функція фіксації**

Завдяки фіксаторам приладдя не перекидається під час витягування.

Ви можете обережно витягати приладдя наполовину, до його фіксації. Захист від перекидання працює, лише якщо приладдя правильно встановлено у робочу камеру.

6.3 Встановлення приладдя у робочу камеру

Завжди слідкуйте за правильністю встановлення приладдя у робочу камеру. Лише так можна буде обережно витягувати приладдя наполовину, і воно не перекинеться.

1. Поверніть приладдя так, щоб вигин  був позаду і вказував вниз.
2. Приладдя слід вставляти між обома напрямними стійками рівня встановлення.

Решітка

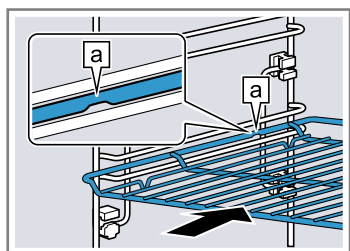
Встановіть решітку відкритою частиною до дверцят приладу, а вигином  — вниз.

Деко

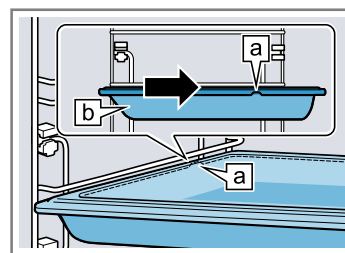
Встановлюйте деко скосом  до дверцят приладу.наприклад,
уні-
версальне
деко або
деко для ви-
пікання

Помістіть приладдя на вставлені висувні рейки.

Решітка та
деко

Розмістіть приладдя таким чином, щоб воно увійшло в задній упор висувної системи.

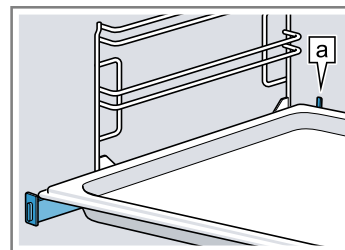
**Нотатка:** Коли висувні рейки повністю всунуто або витягнуто, вони фіксуються залежно від типу приладу. Вивільніть висувні рейки зі свого положення, прикладавши невеликий тиск.

3. Повністю засуньте приладдя, щоб воно не торкалося дверцят приладу.

Нотатка: Виймайте з робочої камери приладдя, яке не знадобиться час експлуатації приладу.**6.4 Інше приладдя**Інше приладдя можна придбати в сервісній службі, у спеціалізованій мережі або через Інтернет. Широку програму приладдя до вашого приладу ви знайдете у наших проспектах або в Інтернеті:
www.bosch-home.com

Приладдя індивідуальне для кожного приладу. Під час придбання завжди вказуйте точне найменування (номер E) свого приладу.

Наявність того чи іншого приладдя для вашого приладу можна дізнатися в нашому інтернет-магазині або сервісній службі.

7 Перед першим використанням

Налаштуйте прилад для початку експлуатації. Очистьте прилад і приладдя.

7.1 Перше введення в експлуатацію

Після підключення до електромережі потрібно налаштувати прилад для початку експлуатації. Може минути кілька хвилин, перш ніж на дисплеї відобразяться налаштування.

1. Увімкніть прилад кнопкою .
- ✓ З'являється перше налаштування.
2. Щоб за потреби змінити налаштування, натисніть значення у списку або змініть значення за допомогою регульовального кільця.
Доступні налаштування:
 - Мова
 - Home Connect
→ "Home Connect", Сторінка 26
 - Поточний час доби
→ "Встановлення поточного часу", Сторінка 25
3. Натисніть на ✓ та перейдіть до наступного налаштування.
4. Прогортуйте налаштування, за потреби змінюючи параметри.
- ✓ Після останнього налаштування на дисплеї відобразиться вказівка про те, що перше введення в експлуатацію завершено.
5. Щоб перевірити прилад перед першим нагріванням, один раз відкрийте й закрийте дверцята приладу.

7.2 Очищення приладу перед першим використанням

Перед першим приготуванням страв за допомогою приладу очистіть робочу камеру та приладдя.

1. Вийміть з робочої камери документацію приладу і приладдя. Видаліть з приладу та з його зовнішньої частини залишки упаковки, такі як кульки стиропору та клейку стрічку.
2. Протріть гладенькі поверхні в робочій камері м'якою вологою ганчіркою.
3. Увімкніть прилад кнопкою .
4. Виконайте наступні налаштування:

Вид нагрівання	Гаряче повітря 4D 
Температура	максимальна
Тривалість	1 година

→ "Основні відомості про користування", Сторінка 14

5. Увімкніть прилад.
 - ▶ Провітрюйте кухню під час нагрівання приладу.
- ✓ Коли відрахунок тривалості готування завершиться, пролунає сигнал. На дисплеї з'являється повідомлення про те, що робота режиму завершилась.
6. Вимкніть прилад кнопкою .
7. Коли прилад охолоне, очистіть гладенькі поверхні у робочій камері лужним розчином і рушником.
8. Ретельно очистіть приладдя лужним розчином та протріть його рушником або м'якою щіткою.

8 Основні відомості про користування

8.1 Ввімкнення приладу

- ▶ Увімкніть прилад кнопкою .
- ✓ На дисплеї з'являється меню.

8.2 Вимкнення приладу

Якщо ви не плануєте використовувати прилад — вимкніть його. Якщо не виконувати з приладом жодних операцій упродовж тривалого часу, він автоматично вимкнеться.

- ▶ Вимкніть прилад кнопкою .
- ✓ Прилад вимикається. Робота запущених функцій буде перервана.
- ✓ На дисплеї з'являється поточний час або індикація залишкового тепла.

8.3 Початок роботи

Кожен режим необхідно запускати.



УВАГА

Вода на дні робочої камери під час експлуатації приладу за температури понад 120 °C може спричинити пошкодження емалі.

- ▶ Не починайте роботу приладу, якщо на дні робочої камери залишилася вода.
- ▶ Перед початком експлуатації витріть воду на дні робочої камери.
- ▶ Увімкніть прилад, натиснувши .
- ✓ На дисплеї відобразяться налаштування.



8.4 Переривання роботи

Ви можете перервати та відновити режим роботи.

1. Щоб перервати режим роботи, натисніть .
2. Щоб продовжити роботу, знову натисніть на .

8.5 Налаштування режиму роботи

Після увімкнення приладу на дисплеї з'являється меню.

1. Щоб прокрутити різні можливості вибору, проведіть пальцем по дисплею.
 - ▶ Щоб прокрутити меню та інші параметри налаштування, проведіть пальцем вправо або вліво.
 - ▶ Щоб прокрутити списки вибору, проведіть пальцем вгору або вниз.
2. Щоб обрати функцію, натисніть функцію на дисплеї.
- ✓ Залежно від функції для вибору відображаються можливі значення налаштування або додаткові опції.
3. Щоб повернутися на один параметр назад, натисніть .
4. Щоб змінити значення налаштування, використовуйте цифрове регульовальне кільце:
 - ▶ Протріть регульовальне кільце за годинниковою стрілкою або проти годинникової стрілки.
 - ▶ Або натисніть на певне положення на регульовальному кільці.
 - ▶ Або, як тільки буде натиснуто регульовальне кільце, натисніть на символ, що з'явиться , і введіть значення безпосередньо в цифровому полі.
5. Підтвердіть налаштування, натиснувши .

6. Увімкніть прилад, натиснувши start stop.
7. Якщо режим роботи завершено:
 - ▶ За потреби ви можете прийняти подальші налаштування та знову запустити режим.
 - ▶ Коли страва буде готова, вимкніть прилад, натиснувши \odot .

Нотатка: Ви можете зберегти свої налаштування як "Обране" ☆ і використовувати їх повторно.
→ "Обране", Сторінка 23

8.6 Подовження часу роботи

Якщо роботу завершено, її можна подовжити або виконати інші налаштування й перезапустити.

1. Натисніть \square "Збільшити час готування".
 - ▶ Залежно від режиму роботи можна за потреби змінити налаштування.
2. Увімкніть прилад, натиснувши start stop.

8.7 Налаштування виду нагрівання та температури

1. У меню натисніть на "Види нагрівання".
2. Натисніть на потрібний вид нагрівання.
3. Натисніть на температуру °C або, залежно від виду нагрівання, на рівень налаштування.
4. Встановіть температуру за допомогою регульовального кільця.
5. Щоб підтвердити налаштовану температуру, натисніть на дисплеї ✓.

За потреби можна виконувати інші налаштування:

- → "Швидке нагрівання", Сторінка 16
 - → "Функції часу", Сторінка 16
 - → "Режим мікрохвиль", Сторінка 17
 - → "Функція вентилявання Хрумка скоринка", Сторінка 19
 - → "Термометр", Сторінка 20
6. Увімкніть прилад, натиснувши start stop.
 - ✓ Прилад починає розігріватися.
 - ✓ На дисплеї відображаються значення налаштування та час з початку роботи режиму.
 7. Якщо режим роботи завершено:
 - ▶ За потреби ви можете прийняти подальші налаштування та знову запустити режим.
 - ▶ Коли страва буде готова, вимкніть прилад, натиснувши \odot .

Нотатка: Придатний вид нагрівання для вашої страви див. в описі видів нагрівання.
→ "Види нагрівання", Сторінка 11

Зміна виду нагрівання

Якщо ви змінили вид нагрівання, інші налаштування також скидаються.

1. Натисніть start stop.
2. Натисніть \leftarrow .
3. Натисніть на потрібний вид нагрівання.
4. Заново налаштуйте режим і запустіть, натиснувши start stop.

Зміна температури

Після запуску режиму можна у будь-який час змінити температуру.

1. На дисплеї натисніть на \wedge .
2. Натисніть на температуру.

3. Змініть температуру за допомогою регульовального кільця.
4. Щоб підтвердити зміну, натисніть на дисплеї ✓.
- ✓ Зміна приймається.

8.8 Відображення інформації

У більшості випадків ви можете отримати інформацію про функцію, що виконується. Деякі вказівки відображаються автоматично, наприклад, для підтвердження або як запит чи попередження.

1. Натисніть \odot "Інформація".
- ✓ Інформація відображається протягом декількох секунд.
2. Щоб прокрутити вказівку з великим вмістом, проведіть пальцем по дисплею.
3. За потреби закрийте вказівку за допомогою \leftarrow .

8.9 Підтримання в гарячому стані протягом тривалого періоду часу

Ви можете зберігати їжу теплою в приладі до 24 годин, при цьому поведінка приладу не зміниться. Використовуйте функції часу і змініть основні налаштування.



Нотатка: Якщо під час виконання режиму роботи відкрити дверцята, прилад припинить розігрівання. Якщо закрити дверцята приладу, прилад відновить розігрівання. Щоб гарантувати, що поведінка приладу не зміниться під час роботи, не відкривайте дверцята приладу, доки не закінчиться встановлений час готування.

1. Змініть основні установки.
 - "Основні параметри", Сторінка 24
 - ▶ Змініть основну установку «Освітлення» на «Завжди вимкнено».
 - ▶ Змініть основне налаштування «Індикатор часу» на «Увімк.».
 - ▶ Змініть основне налаштування «Акустичний сигнал» на «Дуже коротка тривалість».
 - ✓ Це означає, що світло в робочій камері завжди залишається вимкненим під час роботи і коли ви відкриваєте дверцята приладу. Відображення годинника не змінюється. Тривалість акустичного сигналу в кінці роботи зменшується.
 2. Встановіть необхідний режим роботи.
 - "Налаштування режиму роботи", Сторінка 14
 - "Налаштування виду нагрівання та температури", Сторінка 15
 3. Встановіть бажану тривалість в залежності від режиму роботи.
 - "Встановлення тривалості", Сторінка 16
 - "Функції часу", Сторінка 16
 4. Встановіть поточний час "Час завершення", коли прилад повинен завершити свою роботу.
 - "Встановлення часу завершення", Сторінка 16
 - "Функції часу", Сторінка 16
 5. Поставте страву в робочу камеру до початку її розігрівання.
 6. Увімкніть прилад, натиснувши start stop.
 - ✓ На дисплеї відображається час до старту. Прилад знаходиться у режимі очікування.
 - ✓ При досягненні часу початку прилад починає нагріватися, і відраховується тривалість готування.
 7. Коли робота режиму завершиться, вийміть страву із робочої камери. Прилад автоматично повністю вимикається прибіл. через 15-20 хвилин.
- Нотатка:** При необхідності змініть основні налаштування ще раз.

9 Швидке нагрівання

Щоб заощадити час, можна скоротити час швидкого нагрівання  для режимів з температурою понад 100 °C.



Швидке нагрівання можна активувати для таких видів нагрівання:

- Гаряче повітря 4D 
- Верхнє/нижнє нагрівання 



9.1 Встановлення швидкого нагрівання

Щоб досягти рівномірного приготування страви, ставте вашу страву в робочу камеру тільки після завершення швидкого нагрівання.

Нотатка: Налаштуйте тривалість, лише коли завершилося швидке нагрівання.



1. Встановіть придатний вид нагрівання та температуру від 100 °C.
Швидке нагрівання вмикається автоматично за встановленої температури від 200 °C.
2. Натисніть "Швидке нагрівання".
✓ Символ  світиться червоним.
3. Увімкніть прилад, натиснувши .
✓ Увімкнеться швидке нагрівання.
- ✓ Коли швидке нагрівання завершиться, пролунає сигнал. Символ  знову змінюється на білий.
4. Поставте страву в робочу камеру.

Переривання швидкого нагрівання

1. На дисплеї натисніть на .
2. Натисніть "Швидке нагрівання".
✓ Символ  знову змінюється на білий.

10 Функції часу



Ви можете встановити тривалість і поточний час, коли режим має завершитися. Таймер можна налаштувати незалежно від режиму роботи.

Функція часу	Застосування
Тривалість 	Якщо для приладу налаштована тривалість, після закінчення тривалості він автоматично вимикається.
Завершення 	При встановленні тривалості режиму роботи ви можете вказати час завершення роботи режиму. Прилад запускається автоматично, щоб роботу було завершено до бажаного часу.
Таймер 	Таймер можна налаштувати в будь-який час, незалежно від режиму роботи. Це не вплине на роботу приладу.

10.1 Встановлення тривалості

Ви можете встановлювати тривалість для режиму роботи до 24 годин.





Вимога: Режим роботи й температура або ступінь встановлені.

1. Натисніть  "Тривалість".
2. Щоб встановити тривалість, натисніть відповідне значення часу, наприклад, індикацію годин "год" або хвилин "хв".
✓ Вибране значення позначено синім кольором.
3. Встановіть тривалість за допомогою регулювального кільця.
За потреби значення налаштування можна скинути за допомогою .
4. Щоб підтвердити налаштовану тривалість, натисніть на дисплеї .
5. Увімкніть прилад, натиснувши .
✓ Прилад починає нагріватися, і починається зворотній відлік тривалості готування.
- ✓ Коли відрахунок тривалості готування завершиться, пролунає сигнал. На дисплеї з'являється повідомлення про те, що робота режиму завершилась.
6. Якщо час приготування закінчився:
 - ▶ За потреби ви можете прийняти подальші налаштування та знову запустити режим.

- ▶ Коли страва буде готова, вимкніть прилад, натиснувши .





Зміна тривалості готування

Ви можете змінити тривалість готування у будь-який момент.

1. Призупиніть роботу режиму, натиснувши .
2. Натисніть на тривалість .
3. Змініть тривалість за допомогою регулювального кільця.
4. Щоб підтвердити зміну, натисніть на дисплеї .
5. Запустіть роботу режиму, натиснувши .

Переривання часу

Можна у будь-який час перервати тривалість.

1. Призупиніть роботу режиму, натиснувши .
2. Натисніть на тривалість .
3. Скиньте тривалість за допомогою .
Нотатка: Для режимів роботи, які завжди вимагають зазначення тривалості готування, прилад скидає тривалість на задане значення.
4. Щоб підтвердити зміну, натисніть на дисплеї .
5. Запустіть роботу режиму, натиснувши .

10.2 Встановлення часу завершення

Ви можете перенести момент завершення тривалості на період до 24 годин.

Нотатки

- Щоб досягти оптимального результату приготування, не налаштовуйте час готування, якщо робота вже почалася.
- Щоб продукти не зіпсувалися, не залишайте їх у робочій камері протягом тривалого часу.

Вимоги

- Режим роботи й температура або ступінь встановлені.
- Тривалість готування установа.
- 1. Натисніть  "Час завершення".
- 2. Щоб встановити поточний час, натисніть на індикацію годин або хвилин.
- ✓ Вибране значення позначається синім кольором.

3. Перенесіть час за допомогою регулювального кільця. За потреби значення налаштування можна скинути за допомогою ☹.
4. Щоб підтвердити поточний час, натисніть на дисплеї ✓.
5. Увімкніть прилад, натиснувши ^{start} stop.
- ✓ На дисплеї відображається час до старту.
- ✓ При досягненні часу початку прилад починає нагріватися, і відраховується тривалість готування.
- ✓ Коли відрахунок тривалості готування завершиться, пролунає сигнал. На дисплеї з'являється повідомлення про те, що робота режиму завершилась.
6. Після того, як час заданої тривалості готування мине:
 - ▶ За потреби ви можете прийняти подальші налаштування та знову запустити режим.
 - ▶ Коли страва буде готова, вимкніть прилад, натиснувши ☹.

Зміна часу завершення

Щоб досягти найкращого результату приготування, бажано змінювати встановлений час завершення лише до початку режиму приготування й відліку тривалості.

1. Призупиніть роботу режиму, натиснувши ^{start} stop.
2. Натисніть на індикацію часу завершення готування ☹.
3. Змініть час завершення за допомогою регулювального кільця.
4. Щоб підтвердити зміну, натисніть на дисплеї ✓.
5. Запустіть роботу режиму, натиснувши ^{start} stop.

Скидання часу закінчення

Встановлений час завершення можна видалити у будь-який момент.

1. Призупиніть роботу режиму, натиснувши ^{start} stop.
 2. Натисніть на індикацію часу завершення готування ☹.
 3. Скиньте час завершення готування за допомогою ☹.
- Нотатка:** У режимах роботи, які завжди вимагають встановлення тривалості, прилад скидає час, коли спливає тривалість, до наступного можливого часу.
4. Щоб підтвердити зміну, натисніть на дисплеї ✓.
 5. Запустіть роботу режиму, натиснувши ^{start} stop.

10.3 Налаштування таймера

Таймер працює незалежно від режиму роботи. Таймер можна налаштувати максимум на 24 години. Для тайме-

ра передбачено власний сигнал, щоб можна було зрозуміти, що завершилось: час таймера чи тривалість.

Вимога: Якщо прилад вимкнений, спочатку натисніть на дисплей. Загоряється клавіша.

1. Натисніть ⌘.
2. Для того щоб встановити таймер, торкніться на дисплеї до відповідного значення часу, наприклад, індикації хвилин "хв" або індикації секунд "с".
- ✓ Вибране значення позначається синім кольором.
3. Налаштуйте таймер за допомогою регулювального кільця.
 - ▶ Для того щоб встановити точні значення налаштування, наприклад, поточний час з точністю до секунди, торкніться та утримуйте відповідну область на регулювальному кільці, приблизно протягом 1-2 секунд. Точні значення налаштування відображаються в точках.
 - ▶ За потреби значення налаштування можна скинути за допомогою ☹.
4. Для запуску таймера натисніть ▷ на дисплеї.
- ✓ Час таймера відраховується у зворотному порядку.
- ✓ Коли прилад вимкнено, таймер залишається видимим на дисплеї.
- ✓ Коли прилад увімкнено, на дисплеї відображаються налаштування поточного режиму роботи. Таймер відображається на індикаторі стану.
- ✓ Коли час таймера спливе, пролунає сигнал. На дисплеї з'являється повідомлення про те, що час таймера вийшов.

Зміна налаштувань таймера

Можна в будь-який час змінити час таймера.

1. Якщо таймер працює у фоновому режимі, виберіть таймер заздалегідь за допомогою ⌘.
2. Натисніть II.
3. Змініть налаштування таймера за допомогою регулювального кільця.
4. Підтвердіть виконання, торкнувшись ▷.

Переривання роботи таймера

Можна в будь-який час перервати роботу таймера.

1. Якщо таймер працює у фоновому режимі, виберіть таймер заздалегідь за допомогою ⌘.
2. Натисніть II.
3. Скиньте таймер, натиснувши ☹.

11 Режим мікрохвиль

У режимі мікрохвиль можна швидко готувати страви, розігрівати, випікати або розморожувати.

11.1 Посуд та приладдя для режиму мікрохвиль

Щоб рівномірно нагрівати їжу та не пошкодити прилад, використовуйте лише відповідний посуд та приладдя. Враховуйте поради виробника посуду. Якщо не вказано інше, вставляйте посуд та приладдя на рівень 2.

Посуд придатний для готування з режимом мікрохвиль

Посуд з термостійкого та придатного для мікрохвиль матеріалу:

- Скляні поверхні
- Склокераміка

- Порцеляна
 - Термостійкий пластик
 - Повністю зашклена кераміка без тріщин
 - Посуд для сервірування
- Використовуйте посуд із золотим або срібним обрамленням, лише якщо виробник гарантує, що він підходить для мікрохвильової печі.
- Решітка з комплекту постачання
- Деко, наприклад, універсальне деко або деко для випікання, може утворювати іскри в режимі мікрохвиль без інших функцій та бути непридатним для використання.

Ці матеріали пропускають мікрохвилі і не пошкоджуються.

Посуд не придатний для використання у мікрохвильовій печі

Нотатка: Дотримуйтесь інформації щодо уникнення майнової шкоди.

→ "Режим мікрохвиль", Сторінка 7

- Посуд та форма для випікання з металу

Метал не пропускає мікрохвилі. Страва не нагрівається або майже не нагрівається. Метал може утворювати іскри в режимі мікрохвиль без інших функцій.

Посуд при встановленні режиму мікрохвильової печі

Якщо переключитись з режиму роботи мікрохвиль в інший режим, то крім посуду та аксесуарів для мікрохвильової печі можна використовувати метал:

- Посуд та форма для випікання з металу
Металеві предмети повинні бути віддалені принаймні на 2 см від стінок робочої камери та внутрішньої сторони дверцят.
Завжди ставте посуд та форму для випікання з металу на решітку, що входить у комплект.
- Приладдя, що постачається в комплекті:
Решітка
Універсальне деко
Деко для випікання
Air Fry та деко для гриля

Перевірка посуду на придатність до режиму мікрохвиль

Якщо ви не впевнені, чи підходить ваш посуд для використання у режимі мікрохвиль, перевірте посуд.

УВАГА

Експлуатація приладу без страв у робочій камері призводить до перенавантаження.

- ▶ Не запускайте режим мікрохвиль без страв у робочій камері. Винятком є короткочасна тестова перевірка у приладі посуду.

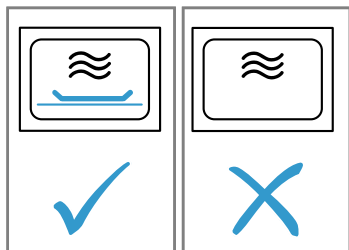

⚠ ПОПЕРЕДЖЕННЯ – Небезпека опіків!

Під час експлуатації деталі, що знаходяться у відкритому доступі, сильно нагріваються.

- ▶ Не торкайтесь розпечених деталей.
- ▶ Не підпускайте дітей до приладу.

1. Поставте порожній посуд у робочу камеру.
2. Встановіть максимальну потужність приладу на 1/2 - 1 хвилину.
3. Увімкніть прилад.
4. Перевірка посуду в кілька етапів:
 - ▶ Якщо посуд залишається холодним або теплим, він підходить для режиму мікрохвиль.
 - ▶ Якщо посуд нагрівається або з'являються іскри, припиніть перевірку посуду. Посуд не підходить для використання у мікрохвильовій печі.

11.2 Можливості налаштування з режимом мікрохвиль

Мікрохвильовий режим можна використовувати самостійно або в комбінації з іншим видом нагрівання.

Самостійний режим мікрохвиль

Електромагнітні хвилі мікрохвильової печі виробляють енергію, яка, наприклад, в їжі перетворюється в тепло. Щоб уникнути утворення конденсату, прилад за потужності мікрохвиль 600Вт та "Boost" максимальної потужності автоматично вмикає нагрівальний елемент. Робоча камера та приладдя нагріваються. Вихід пари на це не впливає.

Цю автоматичну функцію осушення можна вимкнути в основних установках.

→ "Основні параметри", Сторінка 24

⚠ ПОПЕРЕДЖЕННЯ – Небезпека опіків!

Функція сушіння на найвищому ступені в мікрохвильовому режимі автоматично перемикає нагрівальний елемент і нагріває робочу камеру.

- ▶ Забороняється торкатися внутрішньої поверхні або нагрівальних елементів гарячої робочої камери.
- ▶ Не підпускайте дітей до приладу.

Увімкнення режиму мікрохвиль

Додавання мікрохвиль в робочих режимах скорочує час приготування страв.

Ви можете комбінувати використання мікрохвильового режиму з наступними функціями:

- Види нагрівання → Сторінка 15
 - Гаряче повітря 4D ☼
 - Верхнє/нижнє нагрівання ☐
 - Гриль з конвекцією ☒
 - Гриль, велика площа ☐
 - Гриль, мала площа нагрівання ☐
- → "Страви", Сторінка 22
- → "Термометр", Сторінка 20
- → "Функція вентилявання Хрумка скоринка", Сторінка 19

У поєднанні з режимами роботи можливі наступні варіанти потужності мікрохвиль:

- 90 Ват
- 180 Ват
- 360 Ват

11.3 Регулювання мікрохвиль

Нотатка

Переконайтеся, що ви правильно використовуєте мікрохвильову піч:

- → "Безпека", Сторінка 2
- → "Як уникати матеріальної шкоди", Сторінка 7
- → "Потужності мікрохвиль", Сторінка 12
- → "Посуд та приладдя для режиму мікрохвиль", Сторінка 17

1. У меню натисніть на "Режим мікрохвиль".
 - ▶ Або виберіть мікрохвильовий режим безпосередньо за допомогою кнопки ☼.
2. Оберіть ☼ потужність мікрохвиль ("Boost").
3. Встановіть потужність мікрохвиль за допомогою регулювального кільця.
4. Щоб підтвердити налаштовану потужність мікрохвиль, натисніть на дисплеї ✓.
5. Натисніть ☼ "Тривалість".
Робота з мікрохвильовим режимом завжди потребує встановлення тривалості.

6. Щоб змінити задану тривалість, натисніть відповідне значення часу, наприклад, індикацію хвилин "хв" або індикацію секунд "с".
- ✓ Вибране значення позначається синім кольором.
7. Встановіть тривалість за допомогою регульовального кільця.
За потреби значення налаштування можна скинути за допомогою ☹.
8. Щоб підтвердити налаштовану тривалість, натисніть на дисплеї ✓.
9. Увімкніть прилад, натиснувши ^{start}_{stop}.
- ✓ Режим мікрохвиль запускається, і починається відлік тривалості. При роботі з максимальною потужністю мікрохвиль на дисплеї "Boost" відображається зниження потужності.
→ "Потужності мікрохвиль", Сторінка 12
- ✓ Коли відрахунок тривалості готування завершиться, пролунає сигнал. На дисплеї з'являється повідомлення про те, що робота режиму завершилась.
10. Після того, як час заданої тривалості готування мине:
 - ▶ За потреби ви можете прийняти подальші налаштування та знову запустити режим.
 - ▶ Коли страва буде готова, вимкніть прилад, натиснувши ☹.
11. Якщо ви вимкнули функцію висушування мікрохвильової печі в основних установках і у робочій камері утворився конденсат, висушіть робочу камеру.
→ "Сушіння", Сторінка 31

Нотатка: Якщо під час виконання режиму роботи відкрити дверцята, робота приладу зупиниться. Якщо закрити дверцята приладу, потрібно продовжити роботу режиму. Якщо ви змінили основну установку, переконайтеся, що режим мікрохвиль не продовжує працювати без встановлених продуктів.
→ "Основні параметри", Сторінка 24

Зміна потужності мікрохвиль

Ви можете змінити потужність мікрохвиль в будь-який час.

1. На дисплеї натисніть на ^.
2. Натисніть на потужність мікрохвиль ☰.
3. Змініть потужність мікрохвиль за допомогою регульовального кільця.
4. Щоб підтвердити зміну, натисніть на дисплеї ✓.
- ✓ Зміна приймається.

Зміна тривалості готування

Ви можете змінити тривалість готування у будь-який момент.

1. Призупиніть роботу режиму, натиснувши ^{start}_{stop}.

2. Натисніть на тривалість ☹.
3. Змініть тривалість за допомогою регульовального кільця.
4. Щоб підтвердити зміну, натисніть на дисплеї ✓.
5. Запустіть роботу режиму, натиснувши ^{start}_{stop}.

11.4 Встановлення режиму мікрохвиль

Нотатка

Переконайтеся, що ви правильно використовуєте мікрохвильову піч:

- → "Безпека", Сторінка 2
- → "Як уникати матеріальної шкоди", Сторінка 7
- → "Потужності мікрохвиль", Сторінка 12
- → "Посуд та приладдя для режиму мікрохвиль", Сторінка 17

Вимога: Зверніть увагу на інформацію про відповідний режим роботи.

→ "Можливості налаштування з режимом мікрохвиль", Сторінка 18

1. Натисніть у меню потрібний режим роботи.
2. Виконайте налаштування режиму роботи, наприклад, режиму нагрівання і температури.
3. Натисніть ☰ "Увімкнення режиму мікрохвиль".
4. Встановіть потужність мікрохвиль за допомогою регульовального кільця.
5. Щоб підтвердити налаштовану потужність мікрохвиль, натисніть на дисплеї ✓.
6. Натисніть на ☹ "Тривалість" та встановіть тривалість.
7. Увімкніть прилад, натиснувши ^{start}_{stop}.
- ✓ Прилад починає нагріватися, і починається зворотній відлік тривалості готування.
- ✓ Коли відрахунок тривалості готування завершиться, пролунає сигнал. На дисплеї з'являється повідомлення про те, що робота режиму завершилась.
8. Якщо час приготування закінчився:
 - ▶ За потреби ви можете прийняти подальші налаштування та знову запустити режим.
 - ▶ Коли страва буде готова, вимкніть прилад, натиснувши ☹.

Зміна режиму мікрохвиль

Ви можете в будь-який час змінити або відключити додавання мікрохвиль.

1. На дисплеї натисніть на ^.
2. Натисніть на потужність мікрохвиль ☰.
3. Змініть або відключіть режим мікрохвиль за допомогою регульовального кільця.
4. Щоб підтвердити зміну, натисніть на дисплеї ✓.
- ✓ Зміна приймається.

12 Функція вентиляювання "Хрумка скоринка"

Функція вентиляювання "Хрумка скоринка" ⇒ дозволяє видалити вологу з робочої камери, завдяки чому страви стають хрумкішими.

Зменшується кількість гарячої пари, яка може виходити при відкриванні дверцят приладу.

12.1 Відповідні режими нагрівання з функцією вентиляювання

Для функції вентиляювання підходять лише відповідні види нагрівання.

Ви можете використовувати функцію вентиляювання в таких режимах нагрівання:

- Гаряче повітря 4D ☼
- Верхнє/нижнє нагрівання ☐
- Гриль з конвекцією ☒
- Режим Піца☒

12.2 Налаштування функції вентиляювання

Функцію вентиляювання можна увімкнути в будь-який час, навіть після початку роботи.

1. Встановіть відповідний вид нагрівання і температуру. При необхідності можна виконати додаткові налаштування і поєднати їх з функцією вентиляювання.
2. Натисніть ⇒ "Хрумка скоринка".
✓ Символ ⇒ світиться червоним.
3. Увімкніть прилад, натиснувши ^{start} stop.
- ✓ Прилад починає розігріватися.
- ✓ На дисплеї з'являються значення налаштування.
4. Коли страву буде готова, вимкніть прилад, натиснувши ⏻.

Нотатка: Під час роботи може з'явитись підсилений шум вентилятора.

Переривання функції вентиляювання

Ви можете відключити функцію вентиляювання в будь-який час.

1. На дисплеї натисніть на ^.
2. Натисніть ⇒ "Хрумка скоринка".
- ✓ Символ ⇒ знову змінюється на білий.
- ✓ Прилад продовжує роботу без функції вентиляювання.

13 Термометр

Готуйте з високою точністю завдяки термометру ℞ і можливості налаштування на приладі внутрішньої температури страви. Термометр вимірює внутрішню температуру продукту. Щойно буде досягнута налаштована внутрішня температура страви, прилад автоматично припинить нагрівання.

13.1 Відповідні види нагрівання з термометром

Для готування з термометром придатні лише певні види нагрівання.

Термометр можна використовувати для таких видів нагрівання:

- Гаряче повітря 4D ☼
- Верхнє/нижнє нагрівання ☐
- Помірне гаряче повітря ☼
- Помірне верхнє/нижнє нагрівання ☐
- Гриль з конвекцією ☼
- Режим Піца☼
- Томління/слабке нагрівання ☐
- Нижнє нагрівання ☐
- Підтримання страв у гарячому стані ☼

13.2 Застосування термометру

Використовуйте термощуп з комплекту постачання або замовте відповідний термометр у сервісній службі.

⚠ ПОПЕРЕДЖЕННЯ – Небезпека ураження електричним струмом!

Через невідповідний термометр може пошкодитися ізоляція.

- ▶ Використовуйте цей прилад лише з призначеними для цього термометром.

УВАГА

Термометр може пошкодитися.

- ▶ Не затискайте кабель термометра.
- ▶ Не застосовуйте закритий посуд.
- ▶ Щоб не пошкодити термометр надто високою температурою, не наближайте його до нагрівальних елементів гриля. М'ясо може збільшитись в об'ємі під час готування.

Якщо під час використання мікрохвильової печі кінчик термометра не буде повністю вставлений у страву, утворюватимуться іскри.

- ▶ Повністю вставте термометр у страву.

⚠ ПОПЕРЕДЖЕННЯ – Небезпека травмування!

Термометр для печені гострий.

- ▶ Обережно поводьтеся з термометром для печені.

1. Вставте термощуп у страву. У термометра є три точки вимірювання. Слідкуйте за тим, щоб принаймні середня точка вимірювання входила у страву.

Тонкі шматки м'яса

Встановіть термощуп збоку у найтовстішу частину м'яса.

Товсті шматки м'яса

У м'ясо термощуп слід встановлювати зверху під нахилом до упору.

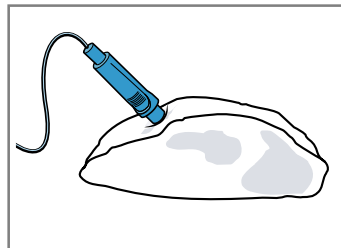

Нотатка: Якщо ви плануєте перевертати страву, вставте термощуп в бічну частину продукту, щоб його не довелося виймати при перевертанні.

Птиця

Встановлюйте термощуп у найтовстіше місце грудини птиці до упору. Залежно від типу птиці встановлюйте термощуп поперек або уздовж.

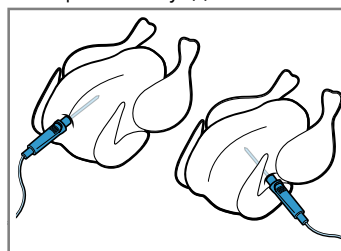

Поверніть птицю та покладіть її грудкою вниз на решітку.

Риба

Для цілої риби вставте термощуп за головою у напрямку хребта риби до упору.

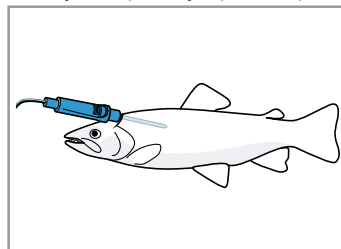

Покладіть рибу на решітку спинкою догори, не повертаючи її, наприклад, з половиною картоплі в якості опори.



2. Покладіть страву з термощупом у робочу камеру.
3. Підключіть термощуп до розетки з лівого боку робочої камери.

Нотатка: Якщо ви хочете перевернути шматок, не виймайте термощуп. Після перевертання слід перевірити правильність розташування термощупа в страві.

13.3 Налаштування термометра

Ви можете встановити внутрішню температуру в діапазоні від 30 °C до 99 °C.

Вимоги

- Страва з термометром знаходиться у робочій камері.
 - Термометр встановлюється у робочій камері.
1. У меню натисніть на "Види нагрівання".
 2. Натисніть на потрібний вид нагрівання.
 3. Натисніть на температуру °C.
 4. Встановіть температуру робочої камери за допомогою регулювального кільця.
Налаштуйте температуру робочої камери принаймні на 10 °C вище, ніж внутрішня температура.
Налаштуйте температуру робочої камери не вище 250 °C.
 5. Щоб підтвердити налаштовану температуру робочої камери, натисніть на дисплеї ✓.
 6. Натисніть  "Термометр".
 7. Встановіть внутрішню температуру за допомогою регулювального кільця.
За потреби значення налаштування можна скинути за допомогою .
 8. Щоб підтвердити налаштовану внутрішню температуру, натисніть на дисплеї ✓.
 9. Увімкніть прилад, натиснувши .
 - ✓ Прилад починає розігріватися.
 - ✓ На дисплеї відображаються значення налаштування та час з початку роботи режиму.
 - ✓ Коли прилад досягає внутрішньої температури, лунає сигнал. На дисплеї з'являється повідомлення про те, що робота режиму завершилась. Прилад перестає розігріватися. У режимі дбайливого приготування прилад продовжує нагріватися.

10. ⚠ ПОПЕРЕДЖЕННЯ – Небезпека опіків!

Робоча камера, приладдя та термометр сильно нагріваються.

- ▶ Завжди виймайте гаряче приладдя або термометр із робочої камери за допомогою прихватки.

При досягненні внутрішньої температури:

- ▶ За потреби ви можете прийняти подальші налаштування та знову запустити режим.
- ▶ Коли страва буде готова, вимкніть прилад, натиснувши .
- ▶ Витягніть термометр з гнізда робочої камери.
- ▶ Витягніть термометр зі страви та з робочої камери.

Поради

- Ви також можете комбінувати термометр з іншим режимом роботи, наприклад:
 - → "Режим мікрохвиль", Сторінка 17
 - → "Страви", Сторінка 22
- Ви також можете використовувати термометр без встановлення внутрішньої температури. Це дозволяє зчитувати внутрішню температуру страви на дисплеї і при необхідності вручну зупинити роботу приладу.

Зміна температури



Після початку роботи ви можете в будь-який час змінити температуру робочої камери і внутрішню температуру.

1. На дисплеї натисніть на .

2. Натисніть на температуру робочої камери або внутрішню температуру продукту.
3. Змініть температуру за допомогою регулювального кільця.
4. Щоб підтвердити зміну, натисніть на дисплеї ✓.

Зміна виду нагрівання

Якщо ви змінили вид нагрівання, інші налаштування також скидаються.

1. Натисніть .
2. Натисніть .
3. Натисніть на потрібний вид нагрівання.
4. Заново налаштуйте режим і запустіть, натиснувши .

13.4 Внутрішня температура різних продуктів

Тут ви знайдете орієнтовні значення внутрішньої температури різних продуктів.

Орієнтовні значення залежать від якості та властивостей продуктів. Не використовуйте продукти глибокого замороження.

Птиця	Внутрішня температура, °C
Курча	80 - 85
Куряче філе	75 - 80
Качка	80 - 85
Качине філе, рожеве	55 - 60
Індичка	80 - 85
Філе індички	80 - 85
Гуска	80 - 90
Свинина	Внутрішня температура, °C
Свинячий зашийок	85 - 90
Свиняче філе, рожеве	62 - 70
Спинна свиняча вирізка, добре просмажена	72 - 80
Яловичина	Внутрішня температура, °C
Яловиче філе або ростбїф, з кров'ю	45 - 52
Яловиче філе або ростбїф, рожеві	55 - 62
Яловиче філе або ростбїф, добре просмажені	65 - 75
Телятина	Внутрішня температура, °C
Телятина для запікання або лопатка, пісний продукт	75 - 80
Телятина для запікання, лопатка	75 - 80
Теляча гомілка	85 - 90
Ягнятина	Внутрішня температура, °C
Стегно ягняти, з кров'ю	60 - 65
Стегно ягняти, добре просмажене	70 - 80
Спинна частина ягняти, рожева	55 - 60
Риба	Внутрішня температура, °C
Риба, ціла тушка	65 - 70

Риба	Внутрішня температура, °C
Рибне філе	60 - 65

Інше	Внутрішня температура, °C
М'ясний рулет, будь-яке м'ясо	80 - 90
Розігрівання страв, підігрівання	65 - 75

14 Страви

Режим роботи "Страви" допомагає при приготуванні різних страв, автоматично вибираючи оптимальні налаштування.

14.1 Посуд для страв

Результат готування залежить від властивостей та розміру посуду.

Використовуйте термостійкий посуд, який витримує температуру до 300 °C. Краще використовувати посуд зі скла або зі склокераміки. Печення має закривати дно посуду приблизно на 2/3.

Непридатним є посуд з таких матеріалів:

- світлий полірований алюміній
- неглазурована глина
- пластмаса або пластмасові ручки

Нотатка: Для деяких страв прилад перемикається на режим мікрохвиль. На дисплеї з'являється вказівка використовувати придатний для мікрохвиль посуд.

→ "Посуд та приладдя для режиму мікрохвиль", Сторінка 17

14.2 Параметри налаштування страв

Для оптимального приготування прилад використовує різні налаштування в залежності від страви.

Використовувані налаштування можна побачити на дисплеї. Деякі параметри можна налаштувати. Дотримуйтесь вказівок на дисплеї.

Нотатка: Результат готування залежить від якості та властивостей посуду. Використовуйте свіжі продукти, найкраще щойно вийняті з холодильника. Використуйте охолоджені страви безпосередньо з морозильної камери.

Поради та вказівки щодо налаштувань

Коли ви встановлюєте налаштування для страви, на дисплеї відображається інформація, що стосується цієї страви, наприклад:

- Придатний рівень встановлення
- Придатне приладдя або посуд
- Додавання рідини
- Час перевертання або перемішування

Щойно настане цей час, пролунає сигнал.

Щоб викликати інформацію, натисніть ⓘ "Інформація".

Деякі вказівки відображаються автоматично.

Програми

Для програм попередньо встановлені оптимальний вид нагрівання, температура та тривалість.

Для отримання оптимального результату приготування необхідно також встановити вагу, товщину або рівень приготування. Ви можете виконувати налаштування тільки в спеціальній зоні.

Якщо не вказано інше, встановіть загальну вагу страви.

Рекомендовані налаштування

В рекомендованих установках попередньо встановлено оптимальний вид нагрівання.

Попередньо встановлені температуру та тривалість можна регулювати.

Страва з термометром

Для деяких страв можна використовувати термометр . Температуру та внутрішню температуру можна регулювати.

→ "Термометр", Сторінка 20

Готування страв з режимом мікрохвиль

Для деяких страв можна вибрати спосіб приготування з режимом мікрохвиль . Тривалість готування скорочується.

Дотримуйтесь вказівок по роботі з режимом мікрохвиль.

→ "Режим мікрохвиль", Сторінка 17

Датчик випікання

Деякі страви підходять для приготування за допомогою датчика випікання . Вам не потрібно виконувати подальші налаштування.

Датчик випікання контролює процес випікання у робочій камері. Прилад самостійно регулює налаштування і припиняє роботу, коли страва готова.

Нотатки

- Не використовуйте датчик випікання, якщо страва вже попередньо запечена. Результат випікання буде некоректним.
- Не відчиняйте дверцята приладу протягом приблизно 5 хвилин після початку роботи з датчиком випікання. Режим випікання з сенсором скасовується. Якщо необхідно відчинити дверцята приладу, починайте процес приготування без датчика випікання або скасуйте режим і виконайте налаштування вручну. Слідкуйте за процесом приготування до готовності страви.
- Використовуйте темні металеві форми для випікання для отримання оптимального результату випікання.

УВАГА

Силіконові форми або плівки, кришки та приладдя з вмістом силікону можуть пошкодити датчик випікання. Якщо датчик смаження неактивний, можуть виникнути пошкодження.

- ▶ Забороняється застосовувати силіконові форми або плівки, кришки та приладдя з вмістом силікону.
- ▶ Забороняється класти предмети з силікону у робочу камеру.

Прогноз часу роботи, що залишився

Якщо прилад підключений до Home Connect, він може передбачити скільки часу залишилось до завершення процесу готування.

Час, що залишився до закінчення з'являється на дисплеї приблизно через 1 хвилину. Час, що залишився до закінчення обраховується та оновлюється в процесі готування.

Нотатка: Прогноз часу, що залишився, доступний не для всіх видів страв.

14.3 Огляд страв

Викликавши режим роботи, ви можете побачити, які рецепти окремих страв доступні на приладі. Вибір страв залежить від комплектації вашого приладу.

Рецепти відсортовані за категоріями та стравами.



Нотатка: В основних установках ви можете відсортувати на дисплеї страви за регіональною ознакою.

→ "Основні параметри", Сторінка 24

Категорія	Страви
Датчик випікання	Пиріг Дрібне печиво Хліб, булочки Пікантні пироги, піца, французький пиріг (кіш) Нотатка: Сюди включено тільки страви для приготування яких використовується датчик випікання.
Пиріг	Пиріг у формі Пироги на деку для випікання Дрібне печиво Печиво домашнє
Хліб, булочки	Хліб Булочки
Піци, пікантні пироги	Піца Пікантні пироги, французький пиріг (кіш)
Запіканки, суфле	Запіканка, пікантна, свіжі, готові інгредієнти Запіканка з картоплі, сирі інгредієнти, 4 см заввишки Лазанья, свіжа Лазанья, охолоджена Запіканка, солодка, свіжа Крамбл (фруктовий десерт) Суфле у порційних формочках Йоркширський пудинг
Птиця	Курча Качка, гуска Індичка
М'ясо	Свинина Яловичина Телятина Ягнятина Дичина М'ясні страви
Риба	Риба, ціла тушка Рибне філе
Продукти глибокої заморозки	Піца Запіканки Напівфабрикати з картоплі

Категорія	Страви
	Птиця, риба Булочки
Гарніри, овочі	Страви з картоплі Рис Крупи Овочі
Розморожування страв	Пиріг Хліб, булочки М'ясо, птиця Риба

14.4 Налаштування страви

- У меню натисніть на "Страви".
- Натисніть на потрібну категорію.
- Натисніть на потрібну страву.
- Натисніть на потрібну страву.
Порада: Для деяких страв ви можете самостійно вибрати оптимальний спосіб приготування.
→ "Параметри налаштування страв", Сторінка 22
- На дисплеї відобразяться налаштування для страви.
5. За потреби скоригуйте налаштування.
Залежно від страви ви можете регулювати лише певні налаштування.
→ "Параметри налаштування страв", Сторінка 22
- Щоб отримати інформацію, наприклад, про приладдя та рівень встановлення, натисніть на ⓘ "Інформація".
- Увімкніть прилад, натиснувши .
- Прилад починає нагріватися, і починається зворотній відлік тривалості готування.
- Для страв з датчиком випікання або при використанні термометра (залежно від оснащення приладу) тривалість не відображається. На дисплеї відображаються значення налаштування та час з початку роботи режиму. Якщо ваш прилад з'єднано з Home Connect, для деяких страв відображається прогнозований час, що залишився.
→ "Прогноз часу роботи, що залишився", Сторінка 22
- Коли страва буде готова, пролунає сигнал. Прилад перестане розігріватися.
- Якщо час приготування закінчився:
 - За потреби ви можете прийняти подальші налаштування та знову запустити режим.
 - Коли страва буде готова, вимкніть прилад, натиснувши .

14.5 Автоматична функція вимкнення

Функція автоматичного відключення  при приготуванні страв дозволяє безпечно випікати і запікати. Після закінчення роботи прилад автоматично припиняє нагрівання.

Для досягнення найкращого результату приготування виймайте страву з камери лише після закінчення роботи режиму.

15 Обране

Ви можете зберегти свої налаштування в обраному і повторно використовувати їх надалі.

Нотатка: Залежно від типу приладу/версії програмного забезпечення вашого приладу, ви повинні спочатку завантажити цю функцію у ваш пристрій. Дізнайтесь більше в додатку Home Connect.

15.1 Збереження обраного

Ви можете зберегти до 30 різних режимів роботи в якості обраних.

- ▶ Коли ви встановлюєте режим роботи, натисніть у кінці списку вибору ☆ "Збереження в обраному". Щоб перейменувати обране, потрібно скористатися програмою Home Connect. Коли прилад підключено, дотримуйтеся інструкцій у додатку.

15.2 Вибір обраного

Якщо ви зберегли обране, ви можете вибрати його, щоб задати режим роботи.

1. У меню натисніть на "Обране".
 - ▶ Або виберіть обране безпосередньо за допомогою кнопки ☆.
 2. Натисніть на необхідне обране.
 3. При необхідності ви можете змінити установки.
 4. Увімкніть прилад, натиснувши start stop.
- ✓ На дисплеї з'являються значення налаштування.

Нотатка

Зважайте на інформацію щодо різних режимів роботи:

- → "Режим мікрохвиль", Сторінка 17
- → "Функція вентилявання Хрумка скоринка", Сторінка 19
- → "Термометр", Сторінка 20

15.3 Зміна обраного

Ви можете в будь-який час змінити, впорядкувати або видалити збережене обране.

1. Щоб відсортувати або перейменувати обране, потрібно скористатися застосунком Home Connect. Коли прилад підключено, дотримуйтеся інструкцій у додатку.
2. Щоб змінити значення налаштування на приладі, натисніть у меню на "Обране".
 - ▶ Або виберіть обране безпосередньо за допомогою кнопки ☆.
3. Натисніть на необхідне обране.
4. Натисніть у кінці списку вибору ⌵ "Редагування обраного"
5. Змініть значення налаштування.
6. Підтвердіть зміни.

Видалення обраного

1. Щоб видалити обране, натисніть у меню на "Обране".
 - ▶ Або виберіть обране безпосередньо за допомогою кнопки ☆.
2. Натисніть на необхідне обране.
3. Натисніть у кінці списку вибору ☒ "Скасування обраного"
4. Підтвердіть видалення.

16 Захист від доступу дітей

Зabloкуйте прилад, щоб діти не могли випадково увімкнути прилад або змінити його налаштування.

16.1 Активація функції «Блокування від доступу дітей»

Функцію «Блокування від доступу дітей» можна активувати при увімкненому та вимкненому приладі.

- ▶ Щоб активувати функцію «Блокування від доступу дітей», протягом прибіл. 4 секунд натискайте ∞.
- ✓ На дисплеї відобразиться вказівка для підтвердження.
- ✓ Панель управління заблокована. Пристрій можна лише вимкнути за допомогою ○.
- ✓ Коли прилад увімкнений, світиться ∞. Коли прилад вимкнений, ∞ не світиться.

16.2 Деактивація функції «Блокування від доступу дітей»

Блокування від доступу дітей можна скасувати у будь-який час.

1. Натисніть будь-де на дисплеї.
 2. Щоб деактивувати функцію «Блокування від доступу дітей»:
 - ▶ Дотримуйтеся інструкцій на дисплеї, так щоб графіка на кільці повністю заповнилась.
 - ▶ Або натисніть і приблизно 4 секунди утримуйте ∞.
- ✓ На дисплеї відобразиться вказівка для підтвердження.

17 Основні параметри

Ви можете встановити основні установки вашого приладу відповідно до власних потреб.

17.1 Огляд основних установок

Тут наведено огляд основних параметрів і їхніх стандартних значень. Основні параметри залежать від комплектації приладу.

Додаткову інформацію про окремі основні установки дисплея можна отримати, торкнувшись ⓘ "Інформація".

Основні установки	Вибір
Мова	Див. вибір на приладі.

Основні установки	Вибір
Home Connect	З'єднання духової шафи з мобільним кінцевим пристроєм і дистанційне керування. → "Home Connect", Сторінка 26
Поточний час	Поточний час у форматі 24 год.
Дисплей	Вибір
Яскравість	▪ Рівні 1, 2, 3, 4 та 5 ¹

¹ Заводське значення (може різнитися залежно від типу приладу)

Дисплей	Вибір
Індикація часу	<ul style="list-style-type: none"> ▪ Увімкн., частково обмежено ▪ Увімкн. (це налаштування збільшує споживання енергії) ▪ Вимк.¹
Тип годинника	<ul style="list-style-type: none"> ▪ Цифровий¹ ▪ Аналоговий
Регулювання	<ul style="list-style-type: none"> ▪ Вирівняйте дисплей по горизонталі і вертикалі.

Звук	Вибір
Звук натискання	<ul style="list-style-type: none"> ▪ Увімкн.¹ ▪ Вимк.
Звуковий сигнал	<ul style="list-style-type: none"> ▪ Дуже коротка тривалість (один раз) ▪ Коротка тривалість (бл. 5 секунд) ▪ Середня тривалість (бл. 10 секунд)¹ ▪ Велика тривалість (бл. 30 секунд)

Налаштувати прилад	Вибір
Інерційний хід вентилятора	<ul style="list-style-type: none"> ▪ Мінімум ▪ Рекомендовано¹ ▪ Тривалий ▪ Дуже тривалий
Освітлення	<ul style="list-style-type: none"> ▪ Вмикається під час готування їжі та відкриванні дверцят¹ ▪ Лише при відкриванні дверцят ▪ Завжди вимк.
Попереднє налаштування потужності мікрохвиль	<ul style="list-style-type: none"> ▪ 90 Вт ▪ 180 Вт ▪ 360 Вт ▪ 600 Вт ▪ Boost¹
Продовження роботи режиму мікрохвиль	<ul style="list-style-type: none"> ▪ Вимк.¹ ▪ Увімк.
Мікрохвильове сушіння	<ul style="list-style-type: none"> ▪ Увімк.¹ ▪ Вимк.

Персоналізація	Вибір
Логотип марки	<ul style="list-style-type: none"> ▪ Індикація¹ ▪ Не показувати
Робота після вмикання	<ul style="list-style-type: none"> ▪ Головне меню¹ ▪ Види нагрівання ▪ Режим мікрохвиль ▪ Страви ▪ Обране
Час приготування, що минув	<ul style="list-style-type: none"> ▪ Не показувати ▪ Індикація¹
Деко для випікання у режимі мікрохвиль	<ul style="list-style-type: none"> ▪ Увімк.¹ ▪ Вимк.
Страви регіональної кухні	<ul style="list-style-type: none"> ▪ Всі¹ ▪ Страви європейської кухні ▪ Страви британської кухні
Страви	<ul style="list-style-type: none"> ▪ Всі¹ ▪ Не свинина ▪ Лише кошер

Персоналізація	Вибір
Блокування від доступу дітей	<ul style="list-style-type: none"> ▪ Блокування дверей + блокування кнопок ▪ Лише блокування клавіш¹ ▪ Деактивовано
Автоматичне швидке нагрівання	<ul style="list-style-type: none"> ▪ Off (Вимк.) ▪ Увімк.¹

Заводська конфігурація	Вибір
Заводська конфігурація	<ul style="list-style-type: none"> ▪ Відновити

Інформація	Індикація
Інформація про прилад	Відображення технічної інформації про прилад.

17.2 Зміна основних установок

1. У меню натисніть на "Основні установки".
2. Натисніть на потрібну область основної установки.
3. Натисніть на потрібну основну установку.
4. Натисніть на потрібний параметр основної установки.
- ✓ Зміни застосовуються до більшості основних установок безпосередньо.
5. Щоб змінити інші основні установки, натисніть ↵, поверніться назад і оберіть іншу основну установку.
6. Щоб вийти з основних установок, поверніться назад у меню за допомогою ⏪ або вимкніть прилад, натиснувши ⏻.
- ✓ Всі зміни збережені в пам'яті.

Нотатка: Після відключення струму зміни зберігаються в основних установках.

17.3 Встановлення поточного часу

1. У меню натисніть на "Основні установки".
2. Натисніть "Поточний час".
3. Для того щоб встановити поточний час, торкніться індикації годин або хвилин.
- ✓ Вибране значення позначено синім кольором.
4. Встановіть поточний час за допомогою регулювального кільця.
 - ▶ Хвилини рахуються з кроком у 5 хвилин. Для того щоб встановити поточний час з точністю до хвилини, торкніться і утримуйте відповідну область в регулювальному кільці приблизно протягом 1-2 секунд. Хвилини відображаються у вигляді точок. Встановіть хвилини за допомогою регулювального кільця.
5. Щоб вийти з основних установок, поверніться назад у меню за допомогою ⏪ або вимкніть прилад, натиснувши ⏻.
- ✓ Поточний час збережено.

¹ Заводське значення (може різнитися залежно від типу приладу)

18 Home Connect

Цей прилад можна підключити до мережі. Щоб керувати функціями з мобільного додатку Home Connect, змінювати основні параметри або контролювати поточний стан приладу, з'єднайте його з мобільним пристроєм. Служби Home Connect доступні не в усіх країнах. Доступність функції Home Connect залежить від доступності служб Home Connect у вашій країні. Докладну інформацію можна знайти тут: www.home-connect.com. Застосунок Home Connect допоможе пройти всі етапи реєстрації. Виконуйте інструкції і зважайте на поради, що з'являтимуться в застосунку Home Connect.

Нотатки

- Дотримуйтеся правил техніки безпеки, наведених у цій інструкції з експлуатації. Вони стосуються й керування приладом за допомогою застосунку Home Connect. → "Безпека", Сторінка 2
- Управління безпосередньо на приладі завжди має перевагу. У цей час управління за допомогою мобільної програми Home Connect неможливе.
- У режимі готовності при наявному підключенні до мережі пристрій потребує макс. 2 Вт.

18.1 Налаштування Home Connect

Вимоги

- Прилад підключений до електромережі та увімкнений.

18.2 Налаштування Home Connect

В основних установках приладу можна встановити налаштування та параметри мережі для Home Connect. Які параметри відобразяться на дисплеї, залежить від того, чи налаштовано Home Connect і чи підключено прилад до домашньої мережі.

Основна установка	Доступні налаштування	Пояснення
Home Connect Assistant	Запуск функції Assistant Роз'єднання	Ви можете використовувати Home Connect Assistant, щоб підключити прилад до застосунку Home Connect. Нотатка: При першому використанні Home Connect Assistant доступно лише налаштування "Запуск Assistant".
Wi-Fi	Увімк. Вимк.	За допомогою Wi-Fi ви можете вимкнути підключення до мережі вашого приладу. Після успішного підключення ви можете відключити Wi-Fi і не втратити докладні дані. Щойно ви знову активуєте Wi-Fi, прилад підключиться автоматично. Нотатка: У режимі очікування з підключенням до мережі приладу потрібно максимум 2 Вт.
Стан дистанційного керування	Моніторинг Дистанційний запуск вручну Постійний дистанційний запуск	У програмі моніторингу можна відображати лише робочий стан приладу. При переході з режиму відстеження або постійного дистанційного запуску на ручний дистанційний запуск, ви щоразу маєте вмикати дистанційний запуск. Відчинити дверцята приладу можна протягом 15 хвилин після активації функції дистанційного запуску. Це не деактивує функцію дистанційного запуску. Через 15 хвилин ручний дистанційний запуск деактивується при відкритті дверцят пристрою. Використовуючи функцію постійного віддаленого запуску, ви можете віддалено запускати і керувати пристроєм в будь-який час. Якщо ви часто керуєте приладом дистанційно, є сенс встановити постійний дистанційний запуск.

18.3 Керування приладом за допомогою застосунку Home Connect

За допомогою застосунку Home Connect можна налаштувати та запускати прилад дистанційно.

- У вас є мобільний кінцевий пристрій, наприклад смартфон, із новою версією операційної системи iOS або Android.
 - На місці встановлення приладу приймає сигнал домашньої мережі WLAN (Wi-Fi).
 - Мобільний кінцевий пристрій і ваш прилад перебувають в межах сигналу WLAN вашої домашньої мережі.
- Відскануйте наступні QR-коди.



Використовуйте QR-код для встановлення застосунку Home Connect та підключення свого приладу.

- Виконуйте інструкції, що з'являтимуться в застосунку Home Connect.

⚠ ПОПЕРЕДЖЕННЯ – Небезпека пожежі!

Покладені в робочу камеру легkozаймісті предмети можуть загорітися.

- ▶ Забороняється класти легkozаймісті предмети у робочу камеру.

- ▶ При появі диму, вимкніть прилад або витягніть штекер і тримайте двері закритими. Це допоможе загасити полум'я, що виникло.

Вимоги

- Прилад вимкнений.
 - Прилад підключений до домашньої мережі та застосунку Home Connect.
 - Для зміни налаштувань приладу через застосунок необхідно вибрати в основних установках стану дистанційного керування постійний дистанційний запуск або дистанційний запуск вручну.
1. Щоб активувати ручний дистанційний запуск, натисніть . Підтвердження на духовій шафі необхідне лише в разі переходу з режиму відстеження або постійного дистанційного запуску на ручний дистанційний запуск. Для постійного дистанційного запуску не потрібне підтвердження на духовій шафі.
 2. Прийміть налаштування у застосунку Home Connect та відправте на прилад.

Нотатки

- Якщо на приладі запустити режим роботи духової шафи, дистанційний запуск активується автоматично. Через застосунок Home Connect можна змінити налаштування або запустити нову програму.
- Відчинити дверцята приладу можна протягом 15 хвилин після активації функції дистанційного запуску. Це не деактивує функцію дистанційного запуску. Через 15 хвилин ручний дистанційний запуск деактивується при відкриванні дверцят пристрою.

18.4 Оновлення ПЗ

Функція оновлення ПЗ оновлює програмне забезпечення вашого приладу, наприклад, для оптимізації, усунення помилок, оновлення з метою безпеки, а також додаткових функцій і послуг. Це може призвести до незначних змін у відображенні та роботі дисплея.

Передумова: необхідно бути зареєстрованим користувачем Home Connect, мати інстальований застосунок на своєму кінцевому мобільному пристрої і підключитися до сервера Home Connect.

Коли на сервері з'являється нова версія ПЗ, мобільна програма Home Connect інформує вас про це, і ви можете запустити процес оновлення безпосередньо з цієї програми. Після успішного завантаження можна запустити інсталяцію з застосунку Home Connect, якщо ви перебуваєте в домашній мережі WLAN (Wi-Fi). Після успішної інсталяції ви отримаєте повідомлення через мобільний застосунок Home Connect.

Ви можете знайти поточну версію програмного забезпечення в додатку Home Connect в розділі інформації про прилад.

Нотатки

- Оновлення ПЗ складається з двох етапів.
 - Перший крок – це завантаження.
 - Другий крок – встановлення на ваш прилад.
- Під час завантаження можна й далі користуватися приладом. Залежно від особистих налаштувань у застосунку, оновлення ПЗ може також завантажуватися автоматично.
- Установка займає кілька хвилин. Ви не можете використовувати прилад під час інсталяції.
- Якщо йдеться про оновлення, важливе для безпеки, рекомендується інстальювати нову версію ПЗ якомога швидше.

18.5 Дистанційна діагностика

Сервісна служба може отримати доступ до вашого приладу за допомогою дистанційної діагностики, якщо ви звернетесь до сервісної служби із запитом; ваш прилад має бути підключено до сервера Home Connect, а віддалена діагностика доступна в країні, в якій використовується прилад.

Порада: Для отримання додаткової інформації та вказівок щодо наявності віддаленої діагностики у вашій країні див. розділ сервісної служби/підтримки на місцевому веб-сайті: www.home-connect.com.

18.6 Захист даних

Дотримуйтеся вказівок щодо захисту даних.

Під час першого підключення приладу до мережі, що має доступ до Інтернету, прилад передає на сервер Home Connect такі дані для першої реєстрації:

- унікальний ідентифікатор приладу (складається з ключів приладу, а також MAC-адреси встановленого модуля зв'язку Wi-Fi).
- сертифікат безпеки модуля зв'язку Wi-Fi (для інформаційно-технічної безпеки з'єднання).
- поточну версію програмного та апаратного забезпечення побутового приладу.
- стан можливого скидання до заводських установок.

Ця перша реєстрація готує функції Home Connect до використання та потрібна лише під час першого використання функцій Home Connect.

Нотатка: Пам'ятайте, що функціями Home Connect можна користуватися лише за наявності з'єднання з додатком Home Connect. Інформацію щодо захисту даних можна переглянути у програмі Home Connect.

19 Чищення та догляд

Щоб прилад працював довго, слід ретельно чистити його й доглядати за ним.

19.1 Засоби для очищення

Щоб не допустити пошкодження різних поверхонь приладу, використовуйте лише придатні очисні засоби.

ПОПЕРЕДЖЕННЯ – Небезпека ураження електричним струмом!

Рідина, що витекла, може спричинити ураження електричним струмом.

- ▶ Не можна чистити прилад за допомогою парового або високотискового приладу.

УВАГА

Непридатні засоби для очищення пошкоджують поверхні приладу.

- ▶ Не використовуйте гострі чи абразивні очисні засоби.

- ▶ Не застосовуйте засоби для очищення, що мають високий вміст спирту.
- ▶ Не застосовуйте жорсткі або металеві губки.
- ▶ Забороняється використовувати спеціальні очищувачі для теплого чищення.

Використання засобу для очищення духовок у теплій робочій камері пошкоджує емаль.

- ▶ Не використовуйте засіб для очищення духовок у теплій робочій камері.

- ▶ Перед наступним розігріванням повністю видаліть залишки з робочої камери і дверцят робочої камери. При змішуванні різні засоби для очищення можуть вступити в хімічну реакцію.
- ▶ Заборонено змішувати очисні засоби.
- ▶ Ретельно видаляйте залишки засобів. Сіль, що міститься в нових губчастих серветках, може пошкодити поверхні.
- ▶ Нові губки для миття слід ретельно промивати перед використанням.

Відповідні очисні засоби

Для очищення поверхонь приладу використовуйте тільки придатні очисні засоби.

Дотримуйтеся інструкцій щодо очищення приладу.

→ "Чищення приладу", Сторінка 29

Передня сторона приладу

Поверхня	Відповідні очисні засоби	Вказівки
Поверхні з нержавіючої сталі	<ul style="list-style-type: none"> ■ Гарячий лужний розчин ■ Спеціальні засоби для догляду за високоякісною сталлю для очищення нагрітих поверхонь 	Щоб запобігти корозії, відразу ж видаляйте плями вапна, жиру, крохмалю і яєчного білка з поверхонь з нержавіючої сталі. Наносьте засіб для догляду за високоякісною сталлю тонким шаром.
Пластикові або вкриті лаком поверхні	<ul style="list-style-type: none"> ■ Гарячий лужний розчин 	Не використовуйте шкребок або засіб для очищення скла. Щоб запобігти появі плям, які неможливо видалити, відразу витирайте засіб для видалення накипу при потраплянні на поверхню.
Скляні поверхні	<ul style="list-style-type: none"> ■ Гарячий лужний розчин 	Не використовуйте шкребок або засіб для очищення скла.

Дверцята приладу

Область застосування	Відповідні очисні засоби	Вказівки
Скло дверцят	<ul style="list-style-type: none"> ■ Гарячий лужний розчин ■ Засіб для очищення духовок ■ Спіраль із нержавіючої сталі 	Не використовуйте шкребки для чищення скла. Порада: Для ретельнішого очищення зніміть скло дверцят. → "Дверцята приладу", Сторінка 31
Захисна панель дверцят	<ul style="list-style-type: none"> ■ з високоякісної сталі: Очисник високоякісної сталі ■ з пластмаси: Гарячий лужний розчин 	Не використовуйте шкребок або засіб для очищення скла. Не застосовуйте засоби для догляду за високоякісною сталлю. Порада: Для ретельнішого очищення зніміть захисну панель дверцят. → "Дверцята приладу", Сторінка 31
Внутрішня рама дверей виготовлена з високоякісної сталі	<ul style="list-style-type: none"> ■ Очисник високоякісної сталі 	Знебарвлення можна видалити за допомогою очисного засобу для нержавіючої сталі. Не застосовуйте засоби для догляду за високоякісною сталлю.
Ручка дверцят	<ul style="list-style-type: none"> ■ Гарячий лужний розчин 	Щоб запобігти появі плям, які неможливо видалити, відразу витирайте засіб для видалення накипу при потраплянні на поверхню.

Робоча камера

Область застосування	Відповідні очисні засоби	Вказівки
Емальовані поверхні	<ul style="list-style-type: none"> ■ Гарячий лужний розчин ■ Розчин оцту ■ Засіб для очищення духовок ■ Спіраль із нержавіючої сталі 	При стійких забрудненнях розмочуйте плями або використовуйте щітку чи губку з нержавіючої сталі. Залиште дверцята приладу після очищення відкритими, щоб робоча камера висохла.

Область застосування	Відповідні очисні засоби	Вказівки
		<p>Нотатки</p> <ul style="list-style-type: none"> ▪ Найкраще застосовувати функцію очищення. → "Функція очищення Піролітичне самоочищення", Сторінка 29 ▪ За дуже високих температур емаль може вигоряти, внаслідок чого її колір може незначним чином змінитися. Це не впливає на функціонування приладу. ▪ Крайки тонкого дека не повністю вкриті емаллю і можуть бути шорсткими. Стійкість до корозії від цього не зменшується. ▪ Залишки харчових продуктів можуть утворити білий наліт на емальованих поверхнях. Цей наліт не є небезпечним для здоров'я. Це не впливає на функціонування приладу. Його можна видалити лимонною кислотою.
Підвісні каркаси	<ul style="list-style-type: none"> ▪ Гарячий лужний розчин ▪ Спираль із нержавіючої сталі 	<p>При стійких забрудненнях розмочуйте плями або використовуйте щітку чи губку з нержавіючої сталі.</p> <p>Нотатка: Від'єднайте підвісні каркаси для ретельного очищення. → "Підвісні каркаси", Сторінка 33</p>
Висувн. механізм	<ul style="list-style-type: none"> ▪ Гарячий лужний розчин 	<p>При стійких забрудненнях скористайтеся щіткою. Щоб не видалити густе мастило, очищуйте висувні напрямні у складеному стані. Не мийте його у посудомийній машині.</p> <p>Нотатка: Від'єднайте систему напрямних для ретельного очищення. → "Підвісні каркаси", Сторінка 33</p>
Приладдя	<ul style="list-style-type: none"> ▪ Гарячий лужний розчин ▪ Засіб для очищення духовок ▪ Спираль із нержавіючої сталі 	<p>При стійких забрудненнях розмочуйте плями або використовуйте щітку чи губку з нержавіючої сталі. Емальоване приладдя можна мити у посудомийній машині.</p>
Термометр	<ul style="list-style-type: none"> ▪ Гарячий лужний розчин 	<p>При стійких забрудненнях скористайтеся щіткою. Не мийте його у посудомийній машині.</p>

19.2 Чищення приладу

Щоб не уникнути пошкодження приладу, очищуйте його відповідно до вказівок придатними очисними засобами.

⚠ ПОПЕРЕДЖЕННЯ – Небезпека опіків!

Прилад та його доступні частини нагріваються під час використання.

- ▶ Не можна торкатися нагрівальних елементів.
- ▶ Дітям до 8 років не дозволяється наближатися до приладу.

⚠ ПОПЕРЕДЖЕННЯ – Небезпека пожежі!

Залишки їжі, жир та сік від смаження можуть загорітись.

- ▶ Перед використанням видаліть сильні забруднення з робочої камери, нагрівальних елементів та приладдя.

Вимога: Зважайте на вказівки щодо очисних засобів.

→ "Засоби для очищення", Сторінка 27

1. Очищуйте прилад гарячим лужним розчином і ганчіркою для посуду.
 - ▶ Для деяких поверхонь можна використовувати альтернативні очисні засоби.
→ "Відповідні очисні засоби", Сторінка 28
2. Витріть насухо м'яким рушником.

20 Функція очищення "Піролітичне самоочищення"

З функцією очищення "Піролітичне самоочищення"  робоча камера очищується майже автоматично. Очищуйте робочу камеру з функцією очищення раз на 2-3 місяці. За потреби можна застосовувати функцію очищення частіше.

Споживання електроенергії при виконанні функції очищення становить приблизно 3,9 - 4,8 кіловат-годин.

20.1 Підготовка приладу до очищення

Для досягнення найкращого результату очищення та уникнення пошкоджень ретельно підготуйте прилад.

⚠ ПОПЕРЕДЖЕННЯ – Небезпека пожежі!

Покладені в робочу камеру легкозаймисті предмети можуть загорітись.

- ▶ Забороняється класти легкозаймисті предмети у робочу камеру.
- ▶ При появі диму, вимкніть прилад або витягніть штекер і тримайте двері закритими. Це допоможе загасити полум'я, що виникло.

Під час роботи функції очищення залишки їжі, жир або сік від смаження можуть спалахнути.

- ▶ Перед кожним запуском функції очищення видаліть з робочої камери інтенсивні забруднення.
- ▶ Забороняється очищувати приладдя.

В режимі очищення прилад дуже сильно нагрівається.

- ▶ Ніколи не вішайте займісті предмети, наприклад, рушники на ручку дверцят.
 - ▶ Слідкуйте за тим, щоб передня стінка приладу залишалась вільною для доступу.
 - ▶ Не підпускайте дітей до приладу.
- Якщо пошкоджене ущільнення дверцят, з дверей виходить велика кількість тепла.
- ▶ Не трійте та не знімайте ущільнення.
 - ▶ Ніколи не використовуйте прилад з пошкодженим ущільненням або без ущільнення.

1. Вийміть з робочої камери приладдя та посуд. Одночасно можна очищувати підвісні каркаси та телескопічні механізми.

Порада: Також зніміть підвісні каркаси, щоб заощадити енергію та досягти кращого результату очищення робочої камери.

→ "Підвісні каркаси", Сторінка 33

2. Видаліть сильні забруднення з робочої камери та підвісних каркасів.
Грубі забруднення можуть в'їдатися, що ускладнює їх видалення.
3. Очистіть дверцята приладу з внутрішньої сторони і верхні робочої камери навколо ущільнення дверцят м'якою тканиною, змоченою в лужному розчині. Не можна знімати або терти ущільнення дверцят. Для видалення сильних забруднень на внутрішньому склі дверцят використовуйте засіб для очищення духовок.
4. Вийміть предмети з робочої камери. Робоча камера повинна бути порожньою до підвісних каркасів.

20.2 Налаштування функції очищення

Під час роботи функції очищення провітрюйте кухню.

⚠ ПОПЕРЕДЖЕННЯ – Небезпека шкоди здоров'ю!

Функція очищення нагріває робочу камеру до дуже високих температур, так що залишки смаження, приготування на грилі та випікання згорають. При цьому виділяється пара, що може спричинити подразнення слизових оболонок.

- ▶ Під час функції очищення у достатній мірі провітрюйте кухню.
- ▶ Не залишайтеся у приміщенні довго.
- ▶ Не підпускайте дітей та домашніх тварин до приладу.

⚠ ПОПЕРЕДЖЕННЯ – Небезпека опіків!

В режимі очищення робоча камера сильно нагрівається.

- ▶ Забороняється відкривати дверцята приладу.
- ▶ Залиште прилад охолонути.
- ▶ Не підпускайте дітей до приладу.

⚠ В режимі очищення прилад дуже сильно нагрівається.

- ▶ Не доторкайтеся до дверцят.
- ▶ Залиште прилад охолонути.
- ▶ Не підпускайте дітей до приладу.

Нотатка: Під час очищення лампа підсвічування духової шафи не горить.

Вимога: .

→ "Підготовка приладу до очищення", Сторінка 29



1. У меню натисніть на "Очищення".
2. Натисніть  "Піролітичне самоочищення".
3. Натисніть "Режим" та встановіть режим очищення за допомогою регулювального кільця.

Режим очищення	Ступінь очищення	Тривалість у годинах
1	Легкий	Прибл. 2:15
2	Високий	Прибл. 2:30

Тривалість не можна змінити.

Ви можете зсунути час, до якого має закінчитися встановлений режим.

→ "Встановлення часу завершення", Сторінка 16

4. Щоб підтвердити налаштований режим очищення, натисніть на дисплеї ✓.
5. Натисніть ^{start}stop.
- ✓ На дисплеї з'являється вказівка про необхідну підготовку до запуску функції очищення.
6. Підтвердіть вказівку.
- ✓ Функція очищення запускається, і починається зворотній відлік тривалості.
- ✓ Задля вашої безпеки після досягнення певного температурного рівня дверцята робочої камери автоматично блокуються. На дисплеї з'являється .
- ✓ Коли очищення завершиться, пролунає сигнал. На дисплеї з'являється повідомлення про те, що робота режиму завершилась.
7. Вимкніть прилад кнопкою .
8. .
→ "Підготовка приладу до роботи після виконання функції очищення", Сторінка 30

Відміна режиму очищення

Після запуску режиму очищення функцію очищення більше не можна призупинити або змінити.

- ▶ Щоб відмінити функцію очищення, вимкніть прилад, натиснувши .

20.3 Підготовка приладу до роботи після виконання функції очищення

1. Залиште прилад охолонути.
2. Видаліть попіл, що залишився у робочій камері, на опорних стійках та біля дверцят приладу.
→ "Чищення та догляд", Сторінка 27
3. Витягніть висувні механізми кілька разів і вставте. Під час виконання функції очищення висувні механізми можуть змінити колір. Ці зміни кольору не впливають на функціонування приладу.
4. Видаліть білі відкладення лимонною кислотою.
Нотатка: Сильні забруднення можуть залишати на емальованих поверхнях білі відкладення. Ці залишки продуктів нешкідливі. Відкладення не впливають на функціонування приладу.

Нотатка: Рамка на внутрішній стороні дверцят приладу або інші деталі з нержавіючої сталі змінюють колір під час виконання функції очищення. Ці зміни кольору не впливають на функціонування приладу. Їх можна видалити засобом для очищення виробів з нержавіючої сталі.

21 Програма підтримання чистоти

Програма підтримання чистоти  є швидкою альтернативою для періодичного очищення робочої камери. У про-

грамі підтримання чистоти забруднення пом'якшуються за рахунок випаровування лужного розчину. Після цього забруднення буде легко видалити.

21.1 Встановлення програми підтримання чистоти



⚠ ПОПЕРЕДЖЕННЯ – Небезпека ошпарювання!

З води в гарячій робочій камері може утворитися гаряча пара.

- ▶ Забороняється наливати воду у гарячу робочу камеру.

Нотатка: Під час виконання програми підтримання чистоти лампа підсвічування духової шафи не горить.

Вимога: Робоча камера повністю охолола.

1. Вийміть приладдя з робочої камери.
 2. **УВАГА** – Дистильована вода у робочій камері спричиняє корозію.
 - ▶ Не використовуйте дистильовану воду.
 Змішайте 0,4 л води з краплею мийного засобу і налейте на дно робочої камери по центру.
 3. У меню натисніть на "Очищення".
 4. Натисніть  "Програма підтримання чистоти". Тривалість не можна змінити.
 5. Натисніть .
- ✓ На дисплеї з'являється вказівка про необхідну підготовку до запуску програми підтримання чистоти.

6. Підтвердіть вказівку.
- ✓ Програма підтримки чистоти запускається, і починається зворотній відлік тривалості.
- ✓ Коли програма підтримання чистоти завершиться, пролунає сигнал. На дисплеї з'являється повідомлення про те, що робота режиму завершилась.
7. Вимкніть прилад кнопкою .
8. .
 - "Очищення робочої камери після програми підтримки чистоти", Сторінка 31

21.2 Очищення робочої камери після програми підтримки чистоти

УВАГА

Якщо робоча камера тривалий час буде вологою, там утвориться корозія.

- ▶ Після виконання програми підтримання чистоти протріть робочу камеру та повністю висушіть.
1. Залиште прилад охолонути.
 2. Зберіть воду, що залишилась в робочій камері, за допомогою всмоктуючої губки.
 3. Гладенькі емальовані поверхні у робочій камері очищуйте ганчіркою для миття або м'якою щіткою. Залишки, що в'їлися, видаляйте металевим шкребок з скрученої спіралі з високоякісної сталі.
 4. Вапняні відкладення видалять ганчіркою, змоченою в оцті, а потім змийте чистою водою.
 5. Витріть робочу камеру м'яким рушником.
 6. Щоб робоча камера повністю висохла, залиште дверцята приладу відчиненими приблизно на 1 годину або скористайтесь функцією сушіння.
 - "Регулювання сушіння", Сторінка 31

22 Сушіння

Щоб не залишалось вологи, висушіть робочу камеру після використання мікрохвильового режиму та після проведення програми підтримання чистоти.

УВАГА

Вода на дні робочої камери під час експлуатації приладу за температури понад 120 °C може спричинити пошкодження емалі.

- ▶ Не починайте роботу приладу, якщо на дні робочої камери залишилась вода.
- ▶ Перед початком експлуатації витріть воду на дні робочої камери.

22.1 Висушити робочу камеру

Ви можете дати робочій камері висохнути або можете використовувати функцію «Сушіння».



1. Залиште прилад охолонути.
2. Видаліть з робочої камери бруд.
3. Витріть воду у робочій камері.
4. Висушіть робочу камеру.
 - ▶ Щоб робоча камера висохла, залиште дверцята приладу відчиненими на 1 годину.

- ▶ Щоб використовувати функцію «Сушіння», встановіть "Функція сушіння".
 - "Регулювання сушіння", Сторінка 31

Регулювання сушіння

Вимога:

→ "Висушити робочу камеру", Сторінка 31

1. У меню натисніть на "Очищення".
2. Натисніть  "Функція сушіння". Тривалість не можна змінити.
3. Натисніть .
- ✓ На дисплеї з'являється вказівка про необхідні підготовчі дії до сушіння.
4. Підтвердіть вказівку.
- ✓ Сушіння запускається, і починається відлік тривалості.
- ✓ Коли сушіння завершиться, пролунає сигнал. На дисплеї з'являється повідомлення про те, що робота режиму завершилась.
5. Вимкніть прилад кнопкою .
6. Щоб повністю висушити робочу камеру, відчиніть дверцята приладу та залиште їх відчиненими на 1-2 хвилини.

23 Дверцята приладу

Для ретельного очищення дверцят приладу їх можна розібрати.

23.1 Зняття захисної панелі дверцят

Зніміть захисну панель дверцят, щоб почистити їх, або зніміть скло дверцят.

1. Відкрийте трохи дверцята приладу.
2. Натисніть на захисну панель дверцят ліворуч і праворуч ①.
3. Зніміть захисну панель дверцят ② та обережно закрийте дверцята.

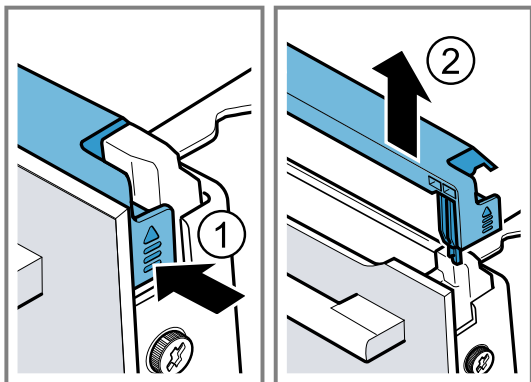

23.2 Демонтаж скла дверцят

⚠ ПОПЕРЕДЖЕННЯ – Небезпека травмування!

Подряпане скло дверцят приладу може тріснути.

- ▶ Не використовуйте агресивні абразивні матеріали або гострі металеві скребки для очищення скла дверцят духовки, оскільки вони можуть подряпати поверхню.
- Шарніри дверцят приладу рухаються при відкриванні і закриванні дверцят, що може призвести до защемлення.
- ▶ Не просовуйте руки в область шарнірів.
- Деталі всередині дверцят приладу можуть мати гострі краї.
- ▶ Щоб уникнути травмування, монтаж слід виконувати у захисних рукавицях.

Вимога: Захисна панель дверцят знята.

1. Викрутіть гвинти на дверцятах приладу ліворуч і праворуч й вийміть ①.
2. Затисніть кухонний рушник, складений кілька разів, у дверцятах приладу.
3. Зачиніть дверцята приладу.
4. Виймайте переднє скло, потягнувши вгору ②.

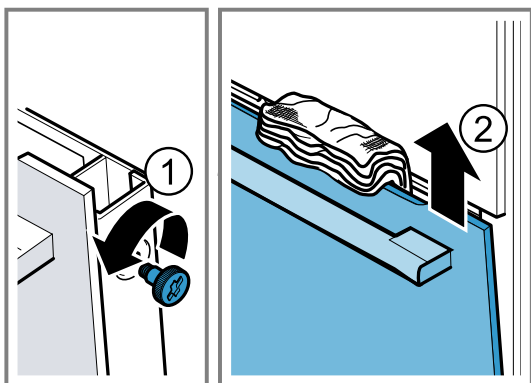

5. Покладіть переднє скло на рівну поверхню ручкою дверцят вниз.

6. Натисніть рукою на проміжне скло у напрямку приладу, одночасно натискаючи на лівий та правий тримачі a вгору. Не знімайте тримачі a.

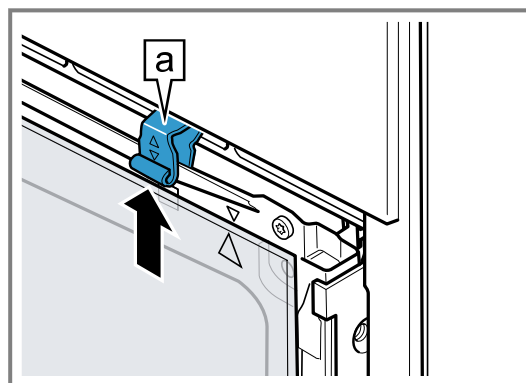

7. ⚠ ПОПЕРЕДЖЕННЯ – Небезпека серйозної шкоди здоров'ю!

При відкручуванні гвинтів більше не гарантується безпека приладу. Такі пошкодження можуть призвести до витоку мікрохвильового випромінювання.

- ▶ Ніколи не перекручуйте гвинти.

Ніколи не відкручуйте 4 чорні гвинти на рамі.

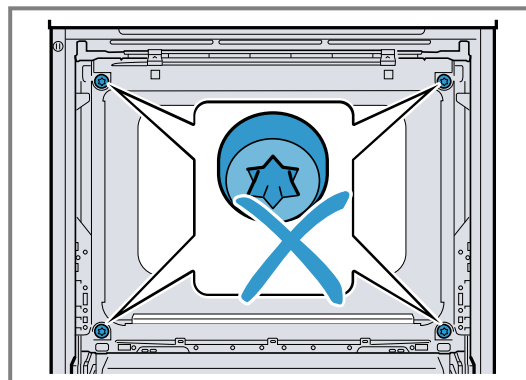

23.3 Встановлення скла дверцят

⚠ ПОПЕРЕДЖЕННЯ – Небезпека травмування!

Шарніри дверцят приладу рухаються при відкриванні і закриванні дверцят, що може призвести до защемлення.

- ▶ Не просовуйте руки в область шарнірів.

Деталі всередині дверцят приладу можуть мати гострі краї.

- ▶ Щоб уникнути травмування, монтаж слід виконувати у захисних рукавицях.

1. Поверніть проміжне скло, поки стрілка a не опиниться праворуч вгору.

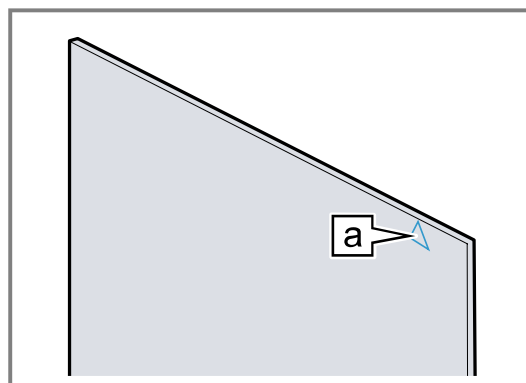

- Вставте проміжне скло знизу у тримач **a** ① і притискайте вгору, утримуючи.
- Натисніть лівий та правий тримач **a** вниз, поки проміжне скло не затиснется ②.

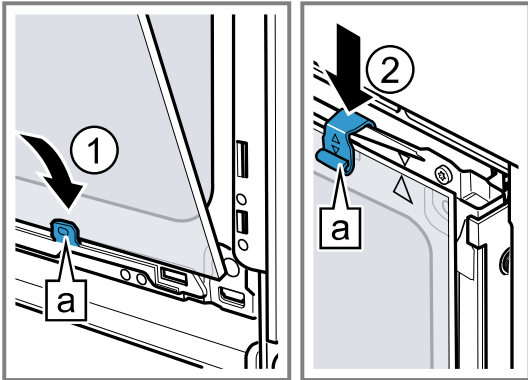

- Встановіть переднє скло у лівий та правий тримач **a** ①.
- Притискайте переднє скло до приладу, поки лівий та правий гачки **a** не опиняться навпроти кріплення **b** ②.

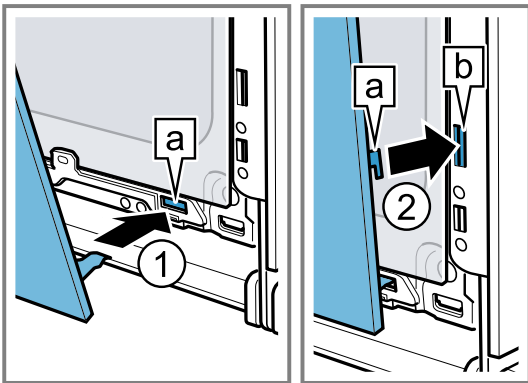

- Притисніть переднє скло вниз до чутного звуку фіксації ①.
- Причиніть дверцята приладу і приберіть кухонний рушник.
- Знову вкрутіть обидва гвинти зліва та справа на дверцятах приладу.
- Встановіть і притисніть захисну панель дверцят ② до чутного звуку фіксації.

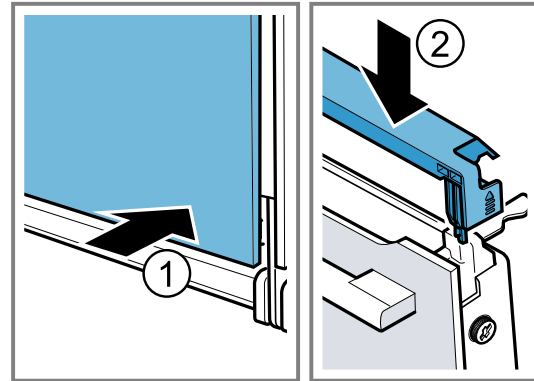

10. Зачиніть дверцята приладу.

Нотатка: Робочу камеру можна знову використовувати, лише якщо скло дверцят правильно встановлене.

24 Підвісні каркаси

Підвісні каркаси можна зняти для ретельного очищення їх та робочої камери або заміни каркасів.

24.1 Зняття підвісних каркасів

⚠ ПОПЕРЕДЖЕННЯ – небезпека опіків!

Підвісні каркаси дуже сильно нагріваються

- ▶ Не торкайтесь розпечених підвісних каркасів.
- ▶ Завжди давайте приладу охолонути.
- ▶ Не підпускайте дітей до приладу.

- Підніміть підвісний каркас ① та зніміть ②.
- Посуньте увесь підвісний каркас назад ③ і зніміть ④.

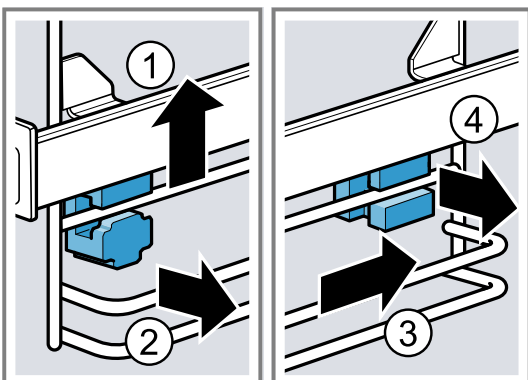

24.2 Встановлення тримачів

Якщо відчепити підвісні каркаси, тримачі можуть випасти.

Нотатка: Тримачі спереду і ззаду різні.

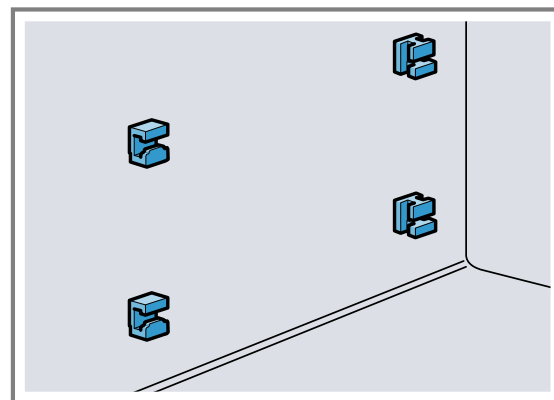

- Вставте передні тримачі з гачком у верхній частині в круглий отвір і встановіть їх під невеликим кутом ①.

2. Навісьте передні тримачі знизу і випряміть їх ②.

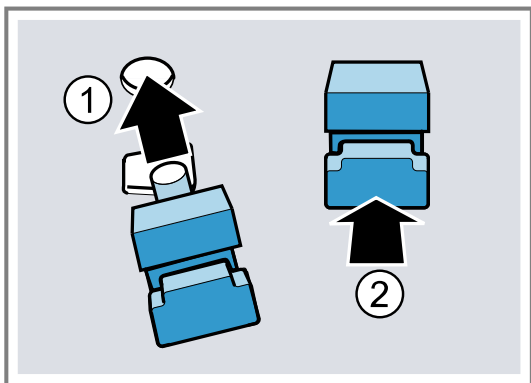

3. Навісьте гачок задніх тримачів у верхній отвір ① і втисніть в нижній отвір ②.

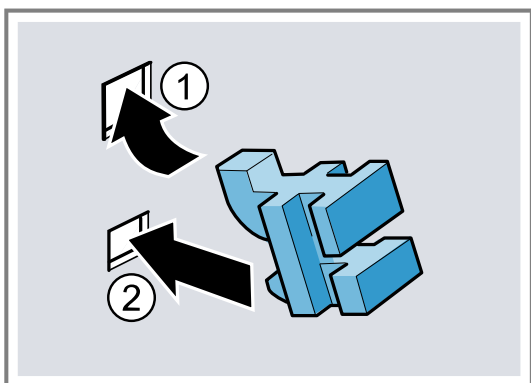

24.3 Встановлення підвісних каркасів

1. Просуньте підвісний каркас в тримачі зверху і знизу ззаду ① і потягніть вперед ②.
2. Навісьте підвісний каркас спереду ③ і натисніть вниз ④.

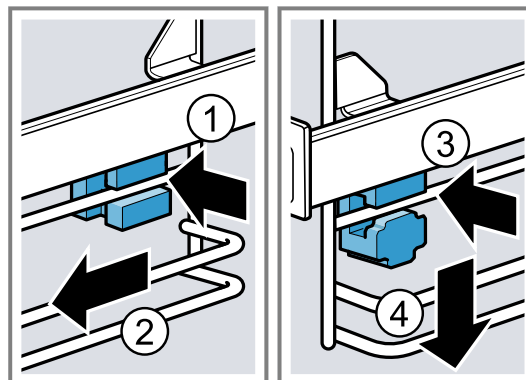

25 Усунення несправностей

Незначні несправності приладу можна усувати власноруч. Перш ніж звертатися до сервісної служби, скористайтеся відомостями про усунення несправностей. Так можна уникнути зайвих витрат.

Порада: Підключіть пристрій до програми Home Connect, щоб автоматично отримувати оновлення програмного забезпечення. Це дозволяє усувати помилки, поліпшувати продуктивність і завантажувати нові функції.

⚠ ПОПЕРЕДЖЕННЯ – Небезпека травмування!

Ремонтні роботи, виконані неналежним чином, можуть скласти небезпеку для користувача.

- ▶ Ремонтувати прилад дозволено тільки фахівцям.
- ▶ Якщо прилад несправний, зверніться до сервісної служби.
→ "Сервісні центри", Сторінка 36

⚠ ПОПЕРЕДЖЕННЯ – Небезпека ураження електричним струмом!

Ремонтні роботи, виконані неналежним чином, можуть становити небезпеку для користувача.

- ▶ Ремонтувати прилад дозволено тільки фахівцям.
- ▶ Для ремонту приладу дозволяється використовувати лише оригінальні запчастини.
- ▶ У разі пошкодження мережного або з'єднувального кабелю цього приладу його потрібно замінити спеціальним мережним або з'єднувальним кабелем, який можна замовити у виробника або в сервісному центрі.
- ▶ У разі пошкодження кабелю живлення цього приладу його мають замінити підготовлені фахівці.

25.1 Несправності в роботі

Несправність	Причина й усунення несправності
Прилад не працює.	Спрацював запобіжник у розподільному блоці. ▶ Перевірте запобіжник на електричному щиті.
	Зник струм. ▶ Перевірте, чи працює освітлення й інші прилади в приміщенні.
	Помилка електроніки 1. Відключіть прилад від електромережі щонайменше на 30 секунд, вимкнувши запобіжник.

Несправність	Причина й усунення несправності
Прилад не працює.	2. Скиньте основні установки до заводських. → "Основні параметри", Сторінка 24
На дисплеї з'являється «Мова українська».	Зник струм. ▶ Для першого введення в експлуатацію прийміть налаштування. → "Перше введення в експлуатацію", Сторінка 14
Режим не запускається або переривається.	Можливі різні причини. ▶ Перевірте вказівки, що з'являються на дисплеї. → "Відображення інформації", Сторінка 15 Несправність у роботі ▶ Зверніться до . → "Сервісні центри", Сторінка 36
Прилад не нагріває.	Увімкнений демонстраційний режим. 1. Ненадовго відключіть прилад від мережі, вимкнувши та знову увімкнувши запобіжник у розподільному блоці. 2. Вимкніть демонстраційний режим протягом приблизно 5 хвилин в основних налаштуваннях. → "Зміна основних установок", Сторінка 25 Зник струм. ▶ Одноразово відчиніть та зачиніть дверцята після збою електроживлення. ✓ Прилад перевіряє налаштування та готовий до роботи.
Поточний час не відображається, якщо прилад вимкнено.	Основні установки було змінено. ▶ Змініть основні установки для відображення годинника. → "Основні параметри", Сторінка 24
Дверцята приладу не відкриваються.	Функція очищення блокує дверцята приладу, на дисплеї починає світитися  ▶ Дайте приладу охолонути, поки на дисплеї не згасне  → "Функція очищення Піролітичне самоочищення", Сторінка 29 Функція «Захист від доступу дітей» блокує дверцята приладу. ▶ Деактивуйте функцію «Блокування від доступу дітей» за допомогою регулювального кільця. → "Захист від доступу дітей", Сторінка 24 Блокування можна вимкнути в основних установках. → "Основні параметри", Сторінка 24
Home Connect працює неправильно.	Можливі різні причини. ▶ Перейдіть на сайт www.home-connect.com .
У режимі мікрохвиль робоча камера нагрівається.	Увімкнено функцію сушіння. Для того, щоб уникнути утворення конденсату в мікрохвильовому режимі, прилад автоматично вимикає нагрівальний елемент на режимах 600 та 800 Вт. Вихід пари на це не впливає. ▶ Ви можете змінити основну установку функції сушіння в режимі мікрохвиль. → "Основні параметри", Сторінка 24 ▶ Зважайте на інформацію щодо мікрохвильового режиму. → "Режим мікрохвиль", Сторінка 17
Освітлення робочої камери не працює.	Основні установки було змінено. ▶ Змініть основні установки для освітлення. → "Основні параметри", Сторінка 24 Несправна світлодіодна лампа. ▶ Зверніться до . → "Сервісні центри", Сторінка 36
Досягнуто максимальної тривалості роботи.	Щоб уникнути небажаної тривалої роботи, прилад автоматично припиняє нагрівання через кілька годин, якщо налаштування не змінюються. На дисплеї відобразиться вказівка. Коли досягнута максимальна тривалість роботи, відбувається перехід до налаштувань відповідного режиму роботи. 1. Щоб продовжити режим роботи, спочатку вимкніть прилад, натиснувши  , а потім знов увімкніть. Знову налаштуйте і запустіть режим. 2. Якщо ви не плануєте використовувати прилад, вимкніть його, натиснувши  Порада: Щоб запобігти небажаному вимкненню приладу, встановіть тривалість. → "Функції часу", Сторінка 16
На дисплеї з'являється буквенно-цифровий код помилки, наприклад E0111.	Електронне обладнання розпізнало несправність. 1. Вимкніть прилад і знову увімкніть його. ✓ Якщо несправність була разова, повідомлення зникне.

Несправність	Причина й усунення несправності
На дисплеї з'являється буквено-цифровий код помилки, наприклад E0111.	2. Якщо повідомлення з'явиться знову, зверніться до сервісного центру. Під час звернення вкажіть точне повідомлення про помилку. → "Сервісні центри", Сторінка 36
Незадовільний результат приготування.	Було встановлено невідповідні налаштування. Значення налаштування, наприклад температура або тривалість, залежать від рецепту, кількості та продуктів. ► Наступного разу встановіть нижче або вище значення. Порада: Більше інформації про приготування, відповідні значення налаштування та рецепти ви можете знайти в Home Connect додатку або на нашому сайті www.bosch-home.com . 
Результат роботи функції очищення незадовільний.	Робоча камера була занадто брудною. ► Перед використанням функції очищення видаліть грубі забруднення з робочої камери. ► Вийміть підвісні каркаси з робочої камери, щоб заощадити енергію та досягти кращого результату очищення у робочій камері. ► Приділяйте увагу очищенню та догляду за приладом. → "Чищення та догляд", Сторінка 27

26 Утилізація

26.1 Утилізація старих приладів

Екологічна утилізація дає змогу повторно використовувати цінну сировину.

1. Витягніть штепсельну вилку кабелю живлення.
2. Переріжте кабель живлення.
3. Утилізуйте прилад екологічним способом.
Інформацію щодо актуальних способів утилізації можна отримати у продавця приладу або органів місцевого самоврядування.



Цей прилад марковано згідно положень європейської Директиви 2012/19/EU стосовно електронних та електроприладів, що були у використанні (waste electrical and electronic equipment - WEEE). Директивою визначаються можливості, які є дійсними у межах Європейського союзу, щодо прийняття назад та утилізації бувших у використанні приладів.

27 Сервісні центри

Ви можете отримати у нашому сервісному центрі оригінальні запасні частини, необхідні для функціонування та придатні для зберігання, протягом 15 років після випуску вашого пристрою на ринок.

За додатковою інформацією зверніться до нашої сервісної служби.

Для отримання детальної інформації про гарантійний термін та умови гарантії у вашій країні, будь ласка, використовуйте QR-код на вкладеному документі з інформацією про сервісні контакти та умови гарантії, зв'яжіться з нашою сервісною службою, вашим дилером або відвідайте наш веб-сайт.

Виробник: "БСХ Хаузгерете ГмбХ" вул. Карл-Вері-Штрассе, 34, м. Мюнхен, 81739, Німеччина
Імпортёр: ТОВ "БСХ Побутова Техніка", 03124, м.Київ, вул.Волноваська, 10/14 корп.Б, Україна

Ви можете знайти контактні дані сервісної служби за допомогою QR-коду на документі з інформацією про сервісні контакти та гарантійні умови, який додається, або на нашому веб-сайті.

Цей виріб містить джерела світла класу енергоефективності G. Ці джерела світла можна придбати як зап-

частину, а замінити їх можна тільки кваліфікованим спеціалістам.

Інформацію згідно з регламентом (EU) 2023/826 можна знайти в мережі Інтернет за адресою www.bosch-home.com на сторінці виробу й сервісній сторінці вашого приладу в інструкціях з експлуатації і в додаткових документах.

27.1 Номер виробу (E-Nr.), заводський номер (FD) і порядковий номер (Z-Nr.)

Звертаючись до сервісного центру, назвіть номер виробу (E-Nr.), заводський номер (FD) і порядковий номер приладу (Z-Nr.), які можна знайти на заводській табличці приладу.

Щоб знайти заводську табличку з номерами, відчиніть дверцята приладу.

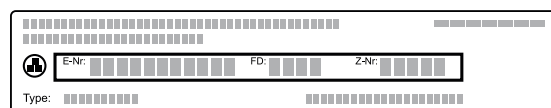

Щоб мати змогу швидко знайти відомості про прилад і телефонний номер сервісного центру, ці дані можна записати.

Інформація про пристрій може також бути відображена в основних установках.

→ "Основні параметри", Сторінка 24

28 Інформація про безкоштовне ПЗ і ПЗ з відкритим вихідним кодом

Цей продукт містить програмні компоненти, які ліцензовані власниками авторських прав як вільне або відкрите програмне забезпечення.

Відповідна інформація про ліцензію зберігається на побутовому приладі. Доступ до відповідної інформації про ліцензію також можливий через додаток Home Connect: «Профіль -> Юридична інформація -> Інформація про ліцензію». ¹ Завантажити інформацію про ліцензію також можна на сайті фірмової продукції. (Шукайте на сайті продукції модель свого приладу й додаткові документи.) Відповідну інформацію можна також запитати за адресою ossrequest@bshg.com або BSH

Hausgeräte GmbH, Carl-Wery-Str. 34, D-81739 München (Німеччина).

Відповідний вихідний код буде наданий на запит. Запит можна надіслати на адресу ossrequest@bshg.com або BSH Hausgeräte GmbH, Carl-Wery-Str. 34, D-81739 München (Німеччина).

Тема листа: „OSSREQUEST“

Витрати на опрацювання вашого запиту покриває ви. Ця пропозиція чинна три роки від дати придбання або принаймні до кінця періоду, упродовж якого ми надаємо підтримку й запчастини для відповідного приладу.

29 Декларація відповідності

Ця компанія BSH Hausgeräte GmbH заявляє, що прилад із функцією Home Connect відповідає основним вимогам та іншим застосовним положенням Директиви 2014/53/EU.

Докладну декларацію відповідності RED можна знайти в Інтернеті за адресою www.bosch-home.com на сторінці опису вашого приладу в розділі додаткових документів.



Частота 2,4 ГГц (2400–2483,5 МГц): макс. 100 мВт
Діапазон 5 ГГц (5150–5350 МГц + 5470–5725 МГц): макс. 200 мВт

	BE	BG	CZ	DK	DE	EE	IE	EL	ES
	FR	HR	IT	CY	LI	LV	LT	LU	HU
	MT	NL	AT	PI	PT	RO	CI	SK	FI
	SE	NO	CH	TR	IS	UK (NI)			

WLAN (Wi-Fi) 5 ГГц: лише для експлуатації в приміщеннях.

AL	BA	MD	ME	MK	RS	UK	UA
----	----	----	----	----	----	----	----

WLAN (Wi-Fi) 5 ГГц: лише для експлуатації в приміщеннях.

Справжнім «БСХ Хаузгерете ГмбХ» заявляє, що прилад з обладнанням радіодоступу відповідає Технічному регламенту радіобудівництва;

повний текст декларації про відповідність доступний на веб-сайті за такою адресою: www.bosch-home.com.ua

30 Для досягнення кращого результату

Тут ви знайдете огляд оптимальних налаштувань для приготування різних типів страв, а також рекомендації щодо приладдя та посуду. Ми підбрали рекомендації, що оптимально підходять для вашого приладу.

Порада: Більше інформації про приготування, відповідні значення налаштування та рецепти ви можете знайти в Home Connect додатку або на нашому сайті www.bosch-home.com.

30.1 Загальні вказівки щодо приготування

Зважайте на цю інформацію при приготуванні страв.

- Температура та тривалість готування залежать від кількості продуктів та рецепту. Тому вказаний діапазон регулювання параметрів. Спочатку спробуйте випікати за нижчої температури.
- Значення налаштування стосуються страв, що ставляться в холодну робочу камеру. Якщо ви все ж перед

¹ Залежно від комплектації приладу

uk Для досягнення кращого результату

готуванням бажаєте розігріти духову шафу, встановлюйте приладдя тільки після попереднього розігрівання робочої камери.

- Вийміть з робочої камери непотрібне приладдя та посуд.

УВАГА

Продукти з підвищеною кислотністю можуть пошкодити ґрати

- Не кладіть кислі продукти, такі як фрукти або приправлені кислим маринадом продукти на гриль безпосередньо на ґрати.

Примітка для людей, які страждають на алергію на нікель

У поодиноких випадках незначні залишки нікелю можуть потрапити в їжу.

Відповідне приладдя можна придбати в сервісній службі, у спеціалізованій мережі або через Інтернет.

→ "Інше приладдя", Сторінка 13

Порада: Для деяких страв можна використовувати функцію "Хрумка скоринка" вентиляювання. Функція вентиляювання "Хрумка скоринка" значно знижує вологість у робочій камері. Цей спосіб рекомендується для приготування їжі з великою кількістю вологи, напр.,

- для приготування на декількох рівнях одразу
- для випічки із соковитою начинкою
- для випічки з безе
- якщо ви хочете досягти більшої хрумкості

Для хрумких страв рекомендується вмикати цю функцію у другій половині приготування.

→ "Функція вентиляювання Хрумка скоринка", Сторінка 19

30.2 Вказівки щодо випікання

- Для випікання пирогів, печива або хліба найкраще підходять форми для випікання з темного металу.
- Застосовуйте для приготування запіканок широкий плаский посуд. У вузькому, високому посуді приготування цих страв потребує більше часу і зверху вони будуть більш рум'яними.
- Форми для випікання з силікону не підходять.
- При випіканні запіканки прямо в універсальному деко використовуйте рівень 2.
- Параметри для хлібного тіста чинні для приготування тіста як на деко для випікання, так і у прямокутній формі.
- Рекомендовані налаштування для випікання в поєднанні з режимом мікрохвиль стосуються металевих форм.

УВАГА

Якщо у теплій робочій камері є вода, утворюється водяна пара. Зміна температури може спричинити пошкодження.

- Забороняється наливати воду у гарячу робочу камеру.
- Не ставте посуд з водою на дно робочої камери.

Рівні встановлення

При використанні виду нагрівання «Гаряче повітря 4D» можна обирати між рівнями встановлення 1, 2, 3 і 4. Кращий результат досягається при приготуванні на наступних рівнях встановлення.

Випікання на одному рівні	Висота
Висока випічка/форма на решітці	2
Пласка випічка/деко для випікання	3

Випікання на декількох рівнях одразу	Висота
2 рівні	3
■ Універсальне деко	1
■ Деко для випікання	
2 рівні	3
■ 2 решітки з формами на них	1
3 рівні	5
■ Деко для випікання	3
■ Універсальне деко	1
■ Деко для випікання	
4 рівні	5
■ 4 решітки з папером для випікання	3
	2
	1

Використовуйте вид нагрівання «Гаряче повітря 4D».

Нотатки

- Випічка, одночасно вставлена в деках або формах для випікання не повинна бути готовою одночасно.
- При готуванні з поєднанням режиму мікрохвиль можна використовувати лише один рівень.

30.3 Вказівки щодо смаження, тушкування та приготування на грилі

- Рекомендовані налаштування застосовуються до їжі щойно з холодильника та до птиці без фарширування, готової до смаження.
- Покладіть птицю на посуд грудкою або шкіркою вниз.
- Переверніть печеню, страву для гриля або цілу рибу прибіл. через 1/2 - 2/3 зазначеного часу.
- Завдяки термометру можливе найточніше готування. Зважайте на важливу інформацію щодо правильного використання. → Сторінка 20

Смаження на решітці

Смажена на решітці страва буде особливо хрусткою з усіх боків. Смажте одночасно, наприклад, велику птицю або кілька шматків.

- Смажте шматки приблизно однакової ваги та товщини. Смажені шматки рівномірно підрум'янюються і залишаються соковитими.
- Продукти для смаження кладіть безпосередньо на решітку.
- Для збирання рідини, що скрапує, встановіть універсальне деко на один рівень нижче під решіткою.
- Залежно від розміру та виду печені додайте до 1/2 літра води в універсальне деко. З підливки, що збереться, можна приготувати соус. Також при цьому утворюється менше диму і робоча камера менше забруднюється.

Смаження у посуді

При приготуванні у закритому посуді робоча камера залишається чистішою.

Загальна інформація про смаження у посуді

- Використовуйте жаростійкий посуд, призначений для духової шафи.
- Поставте посуд на решітку.
- Краще використовувати посуд зі скла.
- Зверніть увагу на дані виробника щодо посуду для смаження.

Смаження у відкритому посуді

- Використовуйте високу сковорідку.

- Якщо немає придатного посуду, можна використовувати універсальне деко.

Смаження у закритому посуді

- Використовуйте придатну кришку, що щільно прилягає.
- Для м'яса між продуктами та кришкою має бути зазор щонайменше 3 см. М'ясо може піднятися.

⚠ ПОПЕРЕДЖЕННЯ – Небезпека ошпарювання!

При відкриванні кришки після приготування може виходити дуже гаряча пара. Залежно від температури пара може бути невидимою.

- ▶ Підніміть кришку, щоб гаряча пара могла відходити подалі від тіла.
- ▶ Не підпускайте дітей до приладу.

Готування на грилі

Готуйте на грилі, щоб отримати хрумку скоринку.

Гриль з конвекцією добре підходить для приготування цілої птиці та риби, а також м'яса, наприклад, хрусткої скоринки.

- Готуйте на грилі шматки приблизно однакової ваги та товщини. Смажені шматочки рівномірно підрум'янюються і залишаються соковитими.
- Шматки для гриля кладіть безпосередньо на решітку.
- Для збирання рідини, що скрапує, встановіть універсальне деко щонайменше на один рівень нижче під решіткою.

Нотатки

- Нагрівальний елемент гриля постійно вмикається та вимикається. Це не є несправністю. Частота залежить від встановленого режиму гриля.
- При готуванні на грилі може виникати дим.

30.4 Приготування з режимом мікрохвиль

Використання мікрохвильової печі для приготування їжі може значно скоротити час приготування.

Загальні відомості

- При використанні мікрохвильової печі час приготування залежить від загальної ваги страви. Якщо ви хочете приготувати іншу кількість, а не зазначену, діє загальне правило: **вдвічі більша кількість продуктів потребує майже вдвічі більше часу приготування:**
- Страви віддають тепло посуду. Посуд може сильно нагрітися.
- У головному меню інструкції з експлуатації наведено інформацію, як встановити режим мікрохвиль та режим з додаванням функції мікрохвиль.
→ "Режим мікрохвиль", Сторінка 17

Порада

Додаткові вказівки щодо приготування в режимі мікрохвиль наведені тут:

- → "Розморожування", Сторінка 44
- → "Розігрівання у мікрохвильовій печі", Сторінка 45

Готування та тушкування з режимом мікрохвиль

- Використовуйте закритий посуд, придатний для готування у мікрохвильовій печі. Для вкривання їжі можна також використовувати тарілку або спеціальну фольгу для мікрохвильової печі.
- Для зернових продуктів, наприклад, для рису, використовуйте високий посуд з кришкою. Під час готування круп утворюється багато піни. Додавайте рідину відповідно до даних у рекомендованих налаштуваннях.
- Не просушуйте продукти після миття. Додайте 1-3 столові ложки води або лимонного соку.
- Розподіліть їжу на посуді. Плaskі страви розігріються швидше, ніж високі.
- Не додавайте багато солі та спецій. При приготуванні в мікрохвильовій печі смак страви залишається майже незмінним.
- Страви потрібно 2-3 рази перевернути або перемишати.
- Після готування залиште страву на 2-3 хвилини постояти.

30.5 Вказівки щодо приготування напівфабрикатів

- Результат готування дуже сильно залежить від продукту. Потемніння від смаження та нерівномірна обробка можуть статися ще на етапі підготування вихідних продуктів.
- Не використовуйте заморожені продукти, якщо вони дуже сильно вкриті льодом. Видаліть налідь зі страви.
- Зніміть обгортку з напівфабрикату.
- Якщо ви готуєте або розігріваєте напівфабрикати в посуді, використовуйте термостійкий посуд.
- Рівномірно розділіть окремі продукти, такі як булочки та напівфабрикати з картоплі, на приладді. Залиште трохи місця між окремими шматочками.
- Дотримуйтесь вказівок виробника, зазначених на упаковці.
- Для досягнення найкращих результатів ми рекомендуємо розігрівати їжу або готові страви на потужності 600 Вт. Якщо на упаковці вказана більша потужність мікрохвиль, продовжіть час готування.

30.6 Вибір страви

Рекомендовані налаштування для великої кількості страв, відсортованих за категоріями продуктів.

Рекомендовані налаштування для різних страв

Страва	Приладдя/посуд	Висота	Вид нагрівання	Температура, °C/рівень гриля	Потужність мікрохвиль у Вт	Три-валість, хв
Пиріг із здобного тіста, простий	Форма для кексу або Прямокутна форма	2	☼	160-180	90	30-40
Пиріг із здобного тіста, ніжний	Форма для кексу або Прямокутна форма	2	☐	150-170	-	60-80
Здобний пиріг, 2 рівні	Форма для кексу	3+1	☼	140-150	-	60-80

Страва	Приладдя/посуд	Висота	Вид на- грівання	Температура, °C/ рівень гриля	Потужність мікрохвиль у Вт	Три- валість, хв
	або Прямокутна форма					
Фруктовий/сирний торт з пісочного тіста	Рознімна форма Ø 26 см	2	☉	150-170	-	65-85
Фруктовий/сирний торт з пісочного тіста	Рознімна форма Ø 26 см	2	☉	1. 160-180 2. 100	1. 180 2. -	1. 30-40 2. 20
Бісквітний торт, 6 яєць	Рознімна форма Ø 28 см	2	☉	150-160	-	50-60
Бісквітний торт, 6 яєць	Рознімна форма Ø 28 см	2	☉	150-170 ¹	-	30-50
Пиріг з пісочного тіста з соковитою начинкою	Універсальне деко	3	☐	160-180 ²	-	55-75
Пиріг з дріжджового тіста з соковитою начинкою	Універсальне деко	3	☐	180-190 ²	-	30-40
Бісквітний рулет	Деко для випікання	3	☐	180-190 ¹	-	10-20
Кекси	Деко для кексів	3	☐	170-190	-	15-25
Дрібна дріжджова випічка	Деко для випікання	3	☐	160-180	-	25-40
Печиво домашнє	Деко для випікання	3	☉	140-160	-	15-30
Домашнє печиво, 2 рівні	Універсальне деко + Деко для випікання	3+1	☉	140-160	-	15-30
Домашнє печиво, 3 рівні	2x Деко для випікання + Універсальне деко	5+3+1	☉	140-160	-	15-30
Безе	Деко для випікання	3	☉	80-90 ^{1,2}	-	120-150
Хліб, 750 г	Універсальне деко або Прямокутна форма	2	☉	1. 210-220 2. 180-190 ^{1,2}	-	1. 10-15 2. 25-35
Хліб, 1500 г	Універсальне деко або Прямокутна форма	2	☉	1. 210-220 2. 180-190 ²	-	1. 10-15 2. 40-50
Хліб, 1500 г	Універсальне деко або Прямокутна форма	2	☐	200-210	-	35-45
Лаваш	Універсальне деко	3	☐	250-270	-	20-25
Булочки, свіжі	Деко для випікання	3	☐	180-190	-	20-30
Піца, свіжа - на деку для випікання	Деко для випікання	3	☉	180-200 ²	-	20-30
Піца, свіжа - на деку для випікання, 2 рівні	Універсальне деко + Деко для випікання	3+1	☉	180-190 ²	-	35-45
Піца, свіжа, тонкий корж, на деці для піци	Форма для піци	2	☉	220-230	-	20-30
Турецький пиріг (бьорек)	Універсальне деко	1	☉	200-220 ¹	-	20-30
Французький пиріг кіш	Форма з темним покриттям для кішу	3	☉	190-210	-	30-40
Французька піца фламку-хен	Універсальне деко	3	☐	260-280 ¹	-	10-15
Запіканка, пікантна, з готових інгредієнтів	Форма для запі- канок	2	☐	150-170	360	20-30
Лазанья, заморожена, 350-450 г, 3 см заввишки	Відкритий посуд	2	☐	200-210	180	20-25

¹ Попередньо прогрійте прилад.

² Увімкніть функцію вентилявання при використанні Crisp Finish.

Страва	Приладдя/посуд	Висота	Вид нагрівання	Температура, °C/ рівень гриля	Потужність мікрохвиль у Вт	Три- валість, хв
Лазанья, заморожена, 600-1000 г, 4-5 см заввишки	Відкритий посуд	2		200-210	180	35-45
Запіканка з картоплі, сирі інгредієнти, 4 см заввишки	Форма для запіканок	2		160-190	-	50-70
Запіканка з картоплі, сирі інгредієнти, 4 см заввишки	Форма для запіканок	2		170-190	360	20-25
Курча, 1,3 кг, нефаршироване	Решітка	2		200-220 ¹	-	60-70
Курча, 1,3 кг, нефаршироване	Закритий посуд	2		230-240	1. 360 2. 180	1. 15 2. 25-30
Дрібні шматочки курчати, по 250 г	Відкритий посуд	2		190-210	360	20-30
Гусак, нефарширований, 3 кг	Решітка	2		160-180	-	120-150
Гусак, нефарширований, 3 кг	Решітка	2		170-190	180	80-90
Свинина для запікання без шкірки, наприклад, зашийок, 1,5 кг	Відкритий посуд	2		180-190	-	110-130
Свинина для запікання без шкірки, наприклад, зашийок, 1,5 кг	Закритий посуд	2		220-240	360	55-65
Свинина для запікання без шкірки, наприклад, зашийок, 1,5 кг	Відкритий посуд	2		190-200	-	120-140
Яловиче філе, середнього ступеня просмаження, 1 кг	Решітка	2		210-220	-	40-50
Тушкована яловичина, 1,5 кг	Закритий посуд	2		200-220	-	130-160
Тушкована яловичина, 1,5 кг	Закритий посуд	2		200-220	-	140-160
Ростбіф, середнього ступеня просмаження, 1,5 кг	Решітка	2		220-230	-	60-70
Ростбіф, середнього ступеня просмаження, 1,5 кг	Відкритий посуд	2		240-260	180	30-40
Бургер, 3-4 см заввишки	Решітка	4		3	-	25-30 ²
Стегно ягняти без кістки, середнього ступеня просмаження, 1,5 кг	Відкритий посуд	2		170-190	-	50-80
Стегно ягняти без кістки, середнього ступеня просмаження, 1,5 кг	Закритий посуд	2		240-260	1. 360 2. 180	1. 30 2. 35-40
М'ясний рулет, 1 кг + 20 мл води	Відкритий посуд	2		170-190	360	30-40
Риба, на грилі, ціла, 300 г, наприклад, форель	Решітка	2		170-180	-	20-30
Риба, на грилі, ціла, 300 г, наприклад, форель	Решітка	3		2	90	15-20

¹ Увімкніть функцію вентилявання при використанні Crisp Finish.² Переверніть страву після 2/3 загального часу.

Страва	Приладдя/посуд	Висота	Вид нагрівання	Температура, °C/рівень гриля	Потужність мікрохвиль у Вт	Тривалість, хв
Овочі, свіжі, 250 г	Закритий посуд	2	☰	-	600	6-10 ¹
Овочева суміш, 250 г + 25 мл води	Закритий посуд	2	☰	-	600	8-12 ¹
Печена картопля, половинками, 1 кг	Універсальне деко	3	☒	200-220	360	15-20
Варена картопля, поріzana на 4 частини, 500 г	Закритий посуд	2	☰	-	600	12-15 ¹
Довгозернистий рис, 250 г + 500 мл води	Закритий посуд	2	☰	-	1. 600 2. 180	1. 7-9 2. 13-16
Ціле пшоно, 250 г + 600 мл води	Закритий посуд	2	☰	-	1. 600 2. 180	1. 8-10 2. 5-10
Полента або кукурудзяна крупа, 125 г + 500 мл води	Закритий посуд	2	☰	-	600	6-8 ¹

Десерт

Приготування йогурту

1. Вийміть з робочої камери приладдя та підвісні каркаси.
2. 1 л молока (3,5 % жиру) розігрійте на варильній поверхні до 90 °C і дайте охолонути до 40 °C. Для УВТ-молока достатньо розігрівання до 40 °C.
3. Додайте у молоко 150 г йогурту, який щойно з холодильника.
4. Розкладіть масу у маленькі ємності, наприклад, у чашки або невеликі склянки.
5. Накрийте посуд фольгою, наприклад, харчовою плівкою.
6. Поставте посуд на дно робочої камери.
7. Налаштуйте прилад відповідно до рекомендованих установок.
8. Після приготування залиште йогурт охолоджуватися у холодильнику принаймні на 12 годин.

Приготування пудингу з порошку для пудингу

1. Використовуйте високий посуд, придатний для використання у мікрохвильовій печі.
2. Змішайте в посуді порошок для пудингу з усім молоком та цукром.
3. Поставте посуд на решітку у робочу камеру.
4. Налаштуйте прилад відповідно до рекомендованих установок.

Рекомендовані налаштування для десертів, компотів

Страва	Приладдя/посуд	Висота	Вид нагрівання	Температура, °C	Потужність мікрохвиль у Вт	Тривалість, хв
Пудинг з порошку для пудингу	Закритий посуд	2	☰	-	600	5-8 ¹
Йогурт	Порційні формочки	Дно робочої камери	☉	40-45	-	8-9 год
Попкорн для мікрохвильової печі, 1 пакет 100 г ²	Відкритий посуд	2	☰	-	600	4-6

5. Якщо молоко підніметься, активно розмішайте.
6. Повторюйте процедуру, поки не буде досягнуто потрібної консистенції.

Приготування у мікрохвильовій печі попкорну

⚠ ПОПЕРЕДЖЕННЯ – Небезпека опіків!

Герметично запаена упаковка продуктів може лопнути.

- ▶ Завжди дотримуйтеся вказівок, зазначених на упаковці.
 - ▶ Щоб вийняти страву з робочої камери, використовуйте прихватки.
1. Використовуйте неглибоку форму для запіканок, придатну для використання в мікрохвильовій печі. Не використовуйте порцелянові або сильно вигнуті тарілки.
 2. Покладіть мішок з попкорном на посуд відповідно до інструкцій на упаковці.
 3. Налаштуйте прилад відповідно до рекомендованих установок.
 4. В залежності від продуктів та їх кількості регулюється час приготування.
 5. Щоб запобігти пригорянню попкорну, через 1½ хвилини вийміть мішок з попкорном і струсіть.
 6. Поставте пакет з попкорном назад у піч і дайте йому знову надутися.
 7. Якщо ви чуєте звук від попкорну кожні 2-3 секунди, вимкніть прилад і вийміть мішок з попкорном з печі.
 8. Після приготування протріть робочу камеру.

¹ Перемішайте страву 1–2 рази.

² Покладіть закритий пакунок на посудину.

30.7 Спеціальні види приготування

Інформація та рекомендовані налаштування для спеціальних видів приготування, наприклад, томління.

Томління

Для всіх ніжних страв, які ви бажаєте просмажити до середнього ступеня готовності/з кров'ю, до точно визначеної стадії. М'ясо та птиця залишаються соковитими та ніжними при повільному приготуванні за низьких температур.

Томління птиці або м'яса

Нотатка: Режим з затримкою кінця приготування для виду нагрівання «Томління/слабке нагрівання» неможливий.

Вимога: Робоча камера холодна.

1. Використовуйте абсолютно свіже та бездоганне м'ясо. Найкраще підходять шматки без кісток і з невеликою кількістю сполучної тканини.
2. Встановіть посуд на решітку у робочу камеру на рівень 2.
3. Попередньо розігрійте робочу камеру та посуд протягом прибл. 15 хвилин.

Рекомендовані налаштування для томління

Страва	Приладдя/ посуд	Висота	Тривалість смаження, хв	Вид нагрівання	Температура, °C	Потужність мікрохвиль у Вт	Тривалість, хв
Качине філе рожеве, по 300 г	Відкритий посуд	2	6-8		90 ¹	-	45-60
Свиняче філе, цілий шматок	Відкритий посуд	2	4-6		80 ¹	-	45-70
Яловиче філе, 1 кг	Відкритий посуд	2	4-6		80 ¹	-	90-120
Медальйони телячі, 4 см завтовшки	Відкритий посуд	2	4		80 ¹	-	30-50
Спинна частина ягняти, надрізана, по 200 г	Відкритий посуд	2	4		80 ¹	-	30-45

Air Fry

Готуйте страви з хрумкою скоринкою та невеликою кількістю жиру за допомогою Air Fry. Air Fry особливо підходить для продуктів, які ви зазвичай смажите у фритюрі в олії.

Зважайте на цю інформацію при готуванні страв з використанням Air Fry

Дотримуйтесь цих вказівок при готуванні страв у режимі Air Fry.

- Приготування в режимі Air Fry можливе лише на одному рівні.
- За допомогою емальоване деко для гриля Air-Fry, можна досягти найсмачніших результатів. Перфорована поверхня забезпечує найкращу циркуляцію повітря навколо їжі. Якщо деко для гриля Air-Fry не входить до стандартної комплектації приладу, його можна придбати як спеціальне приладдя.

4. Обсмажте м'ясо на гарячій конфорці з усіх боків.
5. Відразу покладіть м'ясо у розігрітий посуд в робочу камеру.
Щоб температура у робочій камері залишалася рівномірною, тримайте дверцята під час томління закритими.

Поради щодо томління

Тут ви знайдете поради для отримання ідеального результату при томлінні.

Побажання	Порада
Ви бажаєте приготувати у режимі томління качине філе.	<ul style="list-style-type: none"> ■ Покладіть холодне качине філе на сковорідку. ■ Спочатку обсмажте з боку шкірки. ■ Готуйте качине філе у режимі томління. ■ Після томління підсмажте качине філе на грилі до хрумкої шкірки 3–5 хвилин.
Ви бажаєте подавати соковите м'ясо якомога теплішим.	<ul style="list-style-type: none"> ■ Підігрійте посуд, в якому подаватимете страву. ■ Подавайте його з дуже гарячим соусом.







- Не розігривайте попередньо духову шафу.
- Не використовуйте папір для випікання. Повітря має циркулювати в робочій камері.
- Не розморожуйте продукти глибокого замороження.
- Рівномірно розкладіть продукти по деку для гриля Air-Fry або універсальному деку. Якщо можливо, розкладіть продукти на приладді лише одним шаром.
- Вставте приладдя в робочу камеру на рівень 3. Якщо ви використовуєте деко Air Fry, ви можете вставити порожнє універсальне деко на рівень 1, щоб захистити його від забруднення.
- Переверніть продукти через половину часу готування. Якщо продуктів багато, переверніть їх двічі.

Порада: Додавайте сіль тільки після завершення приготування. Так їжа буде хрумкішою.

Овочі в паніруванні можна готувати в режимі Air Fry. Щоб заощадити жир, оббризкайте панірування олією з пульверизатора. Це дозволить отримати хрумку скоринку з невеликою кількістю жиру.

¹ Попередньо прогрійте прилад.

Рекомендовані установки для Air Fry

Страва	Приладдя/посуд	Висота	Вид нагрівання	Температура, °C	Потужність мікрохвиль у Вт	Тривалість, хв
Картопля фрі	Деко для готування в режимі Air Fry або Універсальне деко	3		180-200	-	15-20
Картопляні конверти, фаршировані	Деко для готування в режимі Air Fry або Універсальне деко	3		180-200	-	15-20
Смажена картопля, заморожена	Деко для готування в режимі Air Fry або Універсальне деко	3		180-200	-	15-20
Курячі палички або нагети, заморожені	Деко для готування в режимі Air Fry або Універсальне деко	3		180-200	-	8-12
Рибні палички	Деко для готування в режимі Air Fry або Універсальне деко	3		180-200	-	10-20
Броколі, у паніровці	Деко для готування в режимі Air Fry або Універсальне деко	3		180-200	-	10-20

Розморожування







Розморозуйте заморожені продукти у приладі.

Вказівки щодо розморожування

- За допомогою режиму роботи "«Режим мікрохвиль»" можна розморозувати фрукти, овочі, птицю, м'ясо, рибу та випічку глибокого замороження.
- Перед розморожуванням вийміть продукти з упаковки.
- Застосовуйте термостійкий посуд, придатний для роботи у мікрохвильовій печі.
- Рекомендовані налаштування чинні для їжі температури заморожування (-18 °C).

- Розморожування відбувається ефективніше, якщо виконується в кілька етапів. Ці етапи зазначені один за одним в рекомендованих налаштуваннях.
- Страви потрібно 1-2 рази перевернути або перемішати. Великі шматки потрібно перевернути декілька разів. Розділіть їжу. Вийміть вже розморожені шматки з робочої камери.
- Розморожені продукти залиште ще на 10 – 30 хвилин у вимкненому приладі для того, щоб температура продукту стала рівномірною.

Рекомендовані налаштування для розморожування

Страва	Приладдя/посуд	Висота	Вид нагрівання	Температура, °C	Потужність мікрохвиль у Вт	Тривалість, хв
Хліб, 500 г	Відкритий посуд	2		-	1. 180 2. 90	1. 3 2. 10-15
Булочки	Решітка	2		140-160	90	2-4
Пиріг із соковитою начинкою, 500 г	Відкритий посуд	2		-	1. 180 2. 90	1. 2 2. 10-15
Пиріг, із несоковитою начинкою, 750 г	Відкритий посуд	2		-	90	10-15
Курча, ціла тушка, 1,3 кг	Відкритий посуд	2		-	1. 180 2. 90	1. 10 2. 10-15 ¹
М'ясо, великий шматок, наприклад, печеня, сире м'ясо, 1 кг	Відкритий посуд	2		-	1. 180 2. 90	1. 15 2. 20-30 ¹
Фарш, змішаний, 500 г	Відкритий посуд	2		-	1. 180	1. 5

¹ Переверніть страву після 1/2 загального часу.

Страва	Приладдя/посуд	Висота	Вид на- грівання	Температура, °С	Потужність мікрохвиль у Вт	Три- валість, хв
					2. 90	2. 10-15 ¹
Риба, ціла, 300 г	Відкритий посуд	2	≡	-	1. 180 2. 90	1. 3 2. 10-15 ¹
Ягоди, 300 г	Відкритий посуд	2	≡	-	180	5-10
Розтоплення масла, 125 г	Відкритий посуд	2	≡	-	90	7-9

Розігрівання у мікрохвильовій печі

За допомогою мікрохвильової печі можна розігріти страву або у декілька етапів розморозити та розігріти продукти.

Вказівки щодо розігрівання у мікрохвильовій печі

- Використовуйте закритий посуд, придатний для готування у мікрохвильовій печі.
- Страву потрібно 2-3 рази перевернути або перемішати.
- Після розігрівання залиште страву 1-2 хвилини постояти.
- Страви віддають тепло посуду. Посуд може сильно нагрітися.
- При розігріванні дитячого харчування зважайте на такі вказівки:
 - Встановлюйте пляшечки на решітку без соски або кришки.
 - Після розігрівання добре струсіть або перемішайте дитяче харчування.
 - Обов'язково перевірте температуру їжі.
- Насухо протріть робочу камеру після розігрівання.

⚠ ПОПЕРЕДЖЕННЯ – Небезпека ошпарювання!

При нагріванні рідини може виникнути затримка кипіння. Це означає, що температура кипіння досягається без

піднімання типових бульбашок пари. Рекомендується дотримуватися обережності навіть при незначному струсі ємності. Гаряча рідина може раптово почати сильно кипіти і бризкати.

- ▶ При розігріванні рідини завжди кладіть у ємність ложку. Це дозволяє уникнути затримки кипіння.

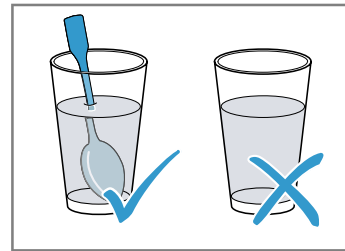

УВАГА

Торкання металу до внутрішніх поверхонь робочої камери може призвести до утворення іскор, які можуть пошкодити прилад або внутрішнє скло дверцят.



- ▶ Металеві предмети, наприклад ложка в склянці, повинні бути віддалені принаймні на 2 см від стінок робочої камери та внутрішньої сторони дверцят.

Рекомендовані налаштування для розігрівання та підігрівання

Страва	Приладдя/посуд	Висота	Вид на- грівання	Температура, °С	Потужність мікрохвиль у Вт	Три- валість, хв
Розігрівання напоїв, 200 мл	Відкритий посуд	2	≡	-	макс.	1-3
Розігрівання дитячого харчування, наприклад, пляшечок з молоком, 150 мл	Відкритий посуд	2	≡	-	360	1-3
Овочі, охолоджені, 250 г	Закритий посуд	2	≡	-	600	3-8
Овочі, заморожені, очищені, 250 г	Закритий посуд	2	≡	-	600	8-12
Порційні страви, охолоджені, 1 порція	Закритий посуд	2	≡	-	600	4-8
Суп, рагу, охолоджені, 400 мл	Закритий посуд	2	≡	-	600	5-7 ²
Гарніри, макарони, галушки, картопля, рис	Закритий посуд	2	≡	-	600	5-10
Порційна заморожена страва, 1 порція	Закритий посуд	2	≡	-	600	11-15
Суп, рагу, заморожений 200 мл	Закритий посуд	2	≡	-	600	6-8 ²

¹ Переверніть страву після 1/2 загального часу.

² Добре перемішуйте страву.

Страва	Приладдя/посуд	Висота	Вид нагрівання	Температура, °C	Потужність мікрохвиль у Вт	Тривалість, хв
Гарнір, 500 г, наприклад, макарони, галушки, картопля, рис, заморожений	Закритий посуд	2		-	600	7-12
Запіканки, 400 г, наприклад, лазанья, запіканка з картоплі, заморожені	Відкритий посуд	2		180-200	180	20-25

Підтримання страв у гарячому стані

Вказівки щодо підтримання в гарячому стані

- При використанні виду нагрівання "«Підтримання в гарячому стані»" не утворюється конденсат. Не потрібно протирати робочу камеру.
- Страву можна накрити, щоб вона не пересихала.
- Не зберігайте страви у теплі більш ніж 2 години.
- Зважайте на те, що деякі страви під час підтримання в гарячому стані продовжують готуватися.









30.8 Пробні страви

Інформація в цьому розділі орієнтована на випробувальні установи з метою полегшення тестування приладу згідно з EN 60350-1 або IEC 60350-1 та відповідно до стандарту EN 60705, IEC 60705.

Випікання

- Наведені у таблиці значення налаштування стосуються страв, що ставляться в холодну робочу камеру.
- Завжди беріть до уваги вказівки щодо попереднього розігрівання, наведені у рекомендовані налаштуваннях.

Рекомендовані налаштування для запікання

Страва	Приладдя/посуд	Висота	Вид нагрівання	Температура, °C	Потужність мікрохвиль у Вт	Тривалість, хв
Фігурне печиво	Деко для випікання	3		140-150 ¹	-	25-40
Фігурне печиво	Деко для випікання	3		140-150 ¹	-	25-40
Фігурне печиво, 2 рівні	Універсальне деко + Деко для випікання	3+1		140-150 ¹	-	30-40
Фігурне печиво, 3 рівні	2x Деко для випікання + Універсальне деко	5+3+1		130-140 ¹	-	35-55
Дрібне печиво	Деко для випікання	3		160 ¹	-	20-30
Дрібне печиво	Деко для випікання	3		150 ¹	-	25-35
Дрібне печиво, 2 рівні	Універсальне деко + Деко для випікання	3+1		150 ¹	-	25-35
Дрібне печиво, 3 рівні	2x Деко для випікання + Універсальне деко	5+3+1		140 ¹	-	35-45
Бісквіт на воді	Рознімна форма Ø 26 см	2		160-170 ²	-	25-35

¹ Попередньо прогрійте прилад 5 хвилин. Не використовуйте функцію швидкого нагрівання.

² Попередньо прогрійте прилад. Не використовуйте функцію швидкого нагрівання.

Страва	Приладдя/посуд	Висота	Вид нагрівання	Температура, °C	Потужність мікрохвиль у Вт	Тривалість, хв
Бісквіт на воді	Рознімна форма Ø 26 см	2		160-170 ¹	-	25-35
Бісквіт на воді, 2 рівні	2x Рознімна форма Ø 26 см	3+1		150-170 ¹	-	30-50

Готування на грилі

Рекомендовані налаштування для готування на грилі

Страва	Приладдя/посуд	Висота	Вид нагрівання	Температура, °C/рівень гриля	Потужність мікрохвиль у Вт	Тривалість, хв
Підсмаження тостів	Решітка	5		3 ²	-	3-5

Приготування з режимом мікрохвиль

- Для перевірки у режимі мікрохвиль вимкніть функцію сушіння в основних установках. → *Сторінка 24*

Рекомендовані налаштування для розморожування з режимом мікрохвиль

Страва	Приладдя/посуд	Висота	Вид нагрівання	Температура, °C	Потужність мікрохвиль у Вт	Тривалість, хв
М'ясо	Відкритий посуд	2		-	1. 180 2. 90	1. 5 2. 10-15

Рекомендовані налаштування для приготування з режимом мікрохвиль

Страва	Приладдя/посуд	Висота	Вид нагрівання	Температура, °C	Потужність мікрохвиль у Вт	Тривалість, хв
Омлет	Відкритий посуд	2		-	1. 360 2. 180	1. 20 2. 20-25
Бісквіт	Відкритий посуд	2		-	600	7-9
М'ясний рулет	Відкритий посуд	2		-	600	22-27

Рекомендовані налаштування для приготування з поєднанням режиму мікрохвиль

Страва	Приладдя/посуд	Висота	Вид нагрівання	Температура, °C	Потужність мікрохвиль у Вт	Тривалість, хв
Запіканка з картоплі	Відкритий посуд	2		170-190	360	25-30
Пиріг	Відкритий посуд	2		180-200	180	18-23
Курча	Решітка	2		200-220	360	25-35 ³

¹ Попередньо прогрійте прилад. Не використовуйте функцію швидкого нагрівання.

² Не прогрівайте прилад попередньо.

³ Переверніть страву після 2/3 загального часу.

31 Інструкція з монтажу

Під час монтажу приладу зважайте на цю інформацію.



mm

⚠ 31.1 Загальні вказівки щодо монтажу

Дотримуйтеся цих вказівок перед початком встановлення приладу.

- Необхідно дотримуватися відстані щонайменше 35 мм між стіною та нижньою частиною шафи або задньою стінкою шафи зверху.
- Вентиляційні отвори та всмоктувальні отвори повинні бути відкриті.
- Безпеку експлуатації може гарантувати тільки правильне вбудовування згідно з інструкцією з монтажу. За пошкодження, які виникають через неправильне вбудовування, відповідальність несе майстер-монтажник.
- Не використовуйте ручку дверцят для транспортування або вбудовування.
- Після доставки перевірте прилад на наявність транспортних пошкоджень. При виявленні пошкодження, яке виникло під час транспортування, не встановлюйте прилад.
- Перед введенням в експлуатацію зніміть пакувальний матеріал та липку плівку з робочої камери та дверей.
- Враховуйте інструкції з монтажу для вбудовування приладдя.
- Меблі, в які вбудовується прилад, повинні витримувати температуру до 95 °С, а панелі меблів, що знаходяться поруч, — до 70 °С.
- Не вбудовуйте прилад за декоративною панеллю або дверцятами меблів. Інакше виникне небезпека перегрівання.
- Перш ніж почати встановлення приладу, виконайте прирізні роботи на меблях. Видаліть стружку. Вона може порушити функціональність електричних елементів.
- Допускається встановлення пристрою на висоті менше 850 мм від підлоги.
- Покладіть пристрій на горизонтальну поверхню.
- Точки підключення приладу повинні знаходитися у заштрихованій зоні  або поза зоною монтажу.

Незакріплені меблі необхідно закріпити за допомогою стандартного кутка  до стіни.

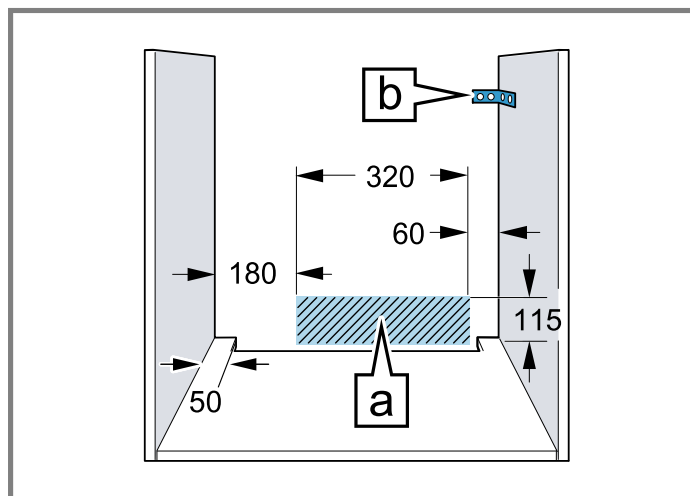

- Для уникнення порізів використовуйте захисні рукавиці. Деталі, що використовуються під час монтажу, можуть мати гострі краї.
- Розміри на малюнках в міліметрах.

⚠ ПОПЕРЕДЖЕННЯ – Небезпека ураження електричним струмом!

Після встановлення приладу отвори на задній панелі повинні бути недоступні для дітей, навіть через шухляди та кухонні шафки, що знаходяться під ними. Це потрібно передбачити при монтажі. У разі використання острівця для приготування їжі необхідно встановити закриту задню стінку.

⚠ ПОПЕРЕДЖЕННЯ – Небезпека пожежі!

Застосовувати подовжений кабель живлення й недозволені адаптери небезпечно.

- ▶ Не застосовуйте подовжувачі або багатомісні розетки.
- ▶ Застосовуйте лише адаптери, які дозволив виробник.
- ▶ Якщо шнур живлення є коротким і немає довшого шнура живлення, зверніться до професійної електромайстерні, щоб адаптувати місце монтажу вдома.

УВАГА

При перенесенні приладу за ручку дверцят вона може зламатися. Ручка дверцят не витримає вагу приладу.

- ▶ Забороняється переносити або тримати прилад за ручку дверцят.

31.2 Габарити приладу

Тут вказані габаритні розміри приладу.

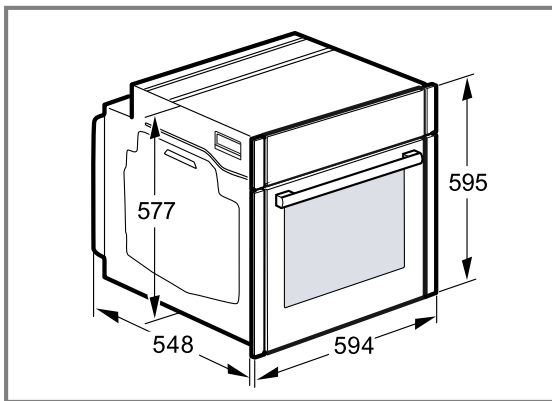

31.3 Вбудовування під стільницею

Зверніть увагу на монтажні розміри та інструкції з монтажу під час встановлення під стільницею.

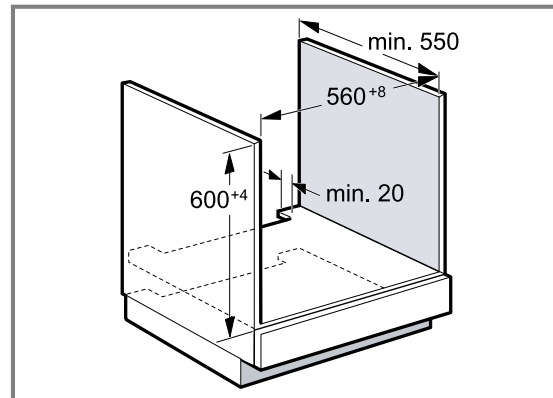

- Для вентиляції приладу потрібно виконати вентиляційні прорізи в перекриттях.
- Стільниця має бути закріплена на меблях для вбудовування.
- Дотримуйтеся всіх наявних вказівок щодо монтажу варильної поверхні.
- Дотримуйтеся усіх національних інструкцій щодо встановлення варильної поверхні.
- Дотримуйтеся глибини стільниці щонайменше 600 мм.
- У разі встановлення під газовою варильною поверхнею переконайтеся, що прилад не торкається до газового з'єднання газової варильної поверхні.
- За потреби зверніться до ліцензованого фахівця для проведення газу.

31.4 Вбудовування під варильною поверхнею

При установці приладу під варильною поверхнею необхідно дотримуватися обов'язкових мінімальних розмірів, включаючи, при необхідності, розміри опорної конструкції.

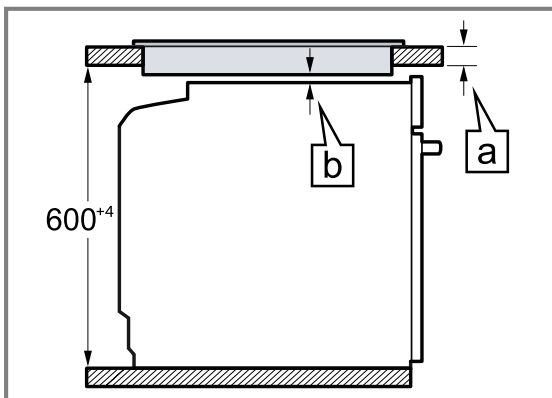

На основі обов'язкових мінімальних розмірів **b** визначається мінімальна товщина стільниці **a**.

Тип варильної поверхні	a прикріплена в мм	a встановлена врівень у мм	b у мм
індукційної варильної поверхні	37	38	5
Індукційна варильна панель з суцільною зоною нагріву	47	48	5
Газова конфорка	27	38	5 ¹
Електрична варильна панель	27	30	2

¹ Дотримуйтеся усіх національних інструкцій щодо встановлення варильної поверхні.

31.5 Вбудовування у високу шафу

Зверніть увагу на монтажні розміри та інструкції з монтажу під час встановлення у високу шафу.

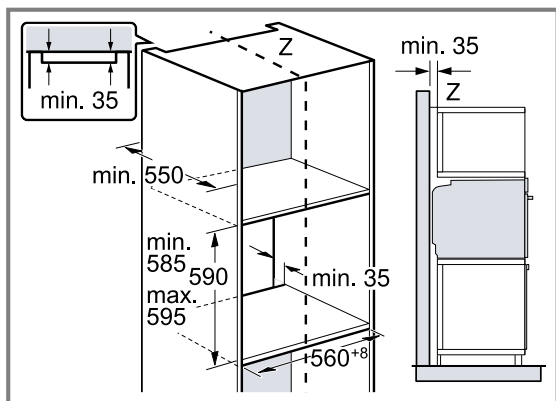

- Для вентиляції приладу необхідні вентиляційні прорізи в перекриттях.
- Щоб забезпечити достатню вентиляцію приладу, у цокольній зоні потрібно зробити вентиляційний отвір не менше 200 см². Для цього слід прорізати панель цоколя або встановити вентиляційну решітку. Слід забезпечити повітрообмін, як показано на ескізі.

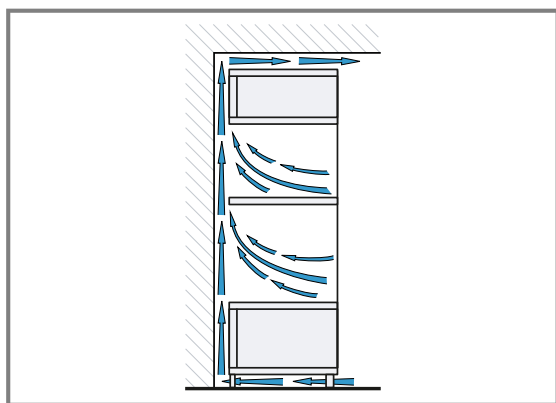

- Встановлюйте прилад на такій висоті, щоб можна було легко зняти приладдя.

31.6 Монтаж двох приладів один над одним

Прилад можна також вбудувати над або під іншим приладом. Дотримуйтеся монтажних розмірів і вказівок щодо монтажу приладів один над одним.

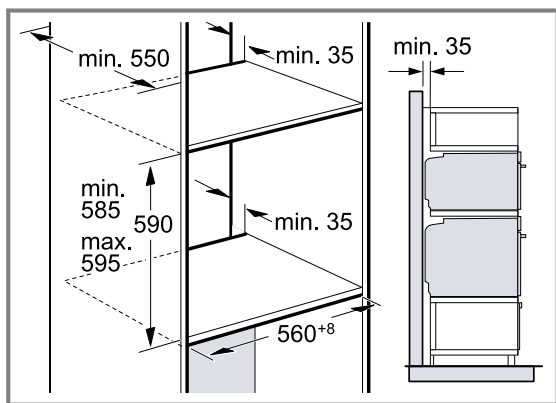

- Для вентиляції приладів необхідні вентиляційні прорізи у перекриттях.

- Щоб забезпечити достатню вентиляцію обох приладів, у цокольній зоні необхідно зробити вентиляційний отвір не менше 200 см². Для цього слід прорізати панель цоколя або встановити вентиляційну решітку.
- Слід забезпечити повітрообмін, як показано на ескізі.

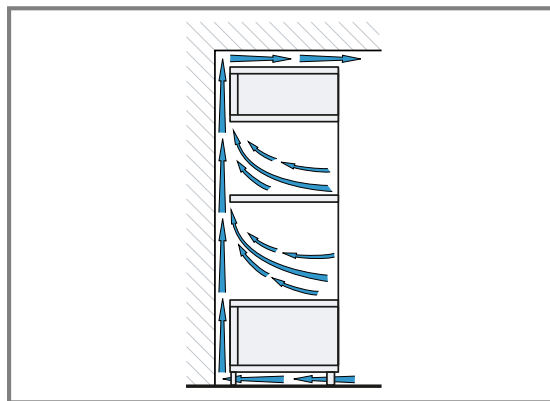

- Встановлюйте прилад на такій висоті, щоб можна було легко зняти приладдя.

31.7 Кутовий монтаж

Дотримуйтеся монтажних розмірів і вказівок щодо монтажу.

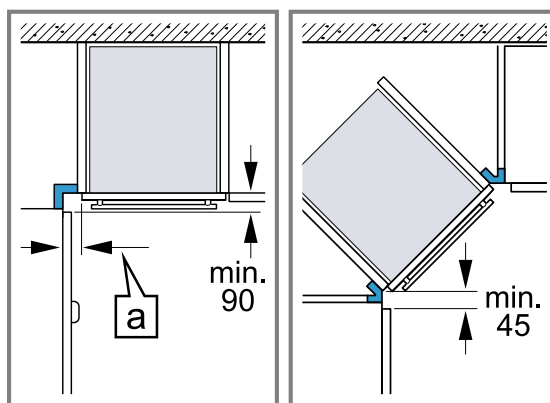

- Щоб мати змогу відкривати дверцята приладу, під час кутового монтажу зважайте на мінімальні розміри. Розмір **a** залежить від товщини фронтальної панелі і ручки.

31.8 Підключення до електромережі

Щоб безпечно виконати під'єднання приладу до електромережі, керуйтеся цими вказівками.

- Прилад відповідає класу захисту I та може підключатися лише через запобіжник.
- Система безпеки із застосуванням запобіжників повинна бути організована згідно з показниками потужності, зазначеними на фірмовій табличці, та з місцевими правилами.
- Під час виконання усіх монтажних робіт прилад повинен бути відключений від електромережі.
- Забороняється використання приладу в приміщеннях, де електрична мережа не обладнана заземлювальним проводом.
- Прилад дозволяється підключати лише за допомогою кабелів, які постачаються у комплекті.

- Потрібно вставити кабель в задню частину пристрою, так щоб пролунав звук клацання. Кабель на 3 м ви можете придбати в сервісній службі.

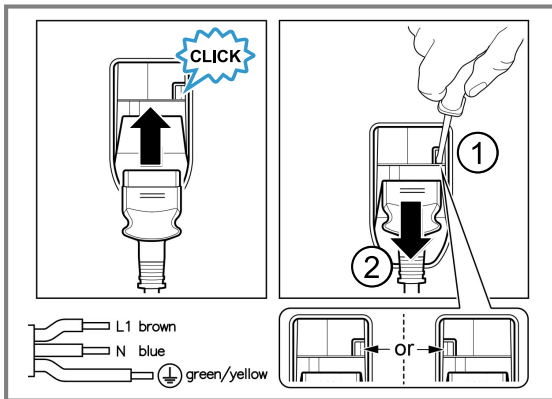

- Мережевий кабель можна замінити оригінальним кабелем. Його можна замовити у сервісній службі.
- Монтаж приладу повинен забезпечувати контактну безпеку.
- Якщо дисплей приладу залишається темним, він неправильно підключений. Від'єднайте прилад від електромережі, перевірте точки приєднання.

Електричне підключення приладу зі штекером з захисним контактом

Нотатка: Прилад повинен бути підключений до стаціонарної розетки із заземленими контактами, згідно з настановами.

- ▶ Вставте штекер у розетку з заземлюючим контактом. Якщо пристрій встановлено, до мережевого штекера мережного кабелю повинен бути забезпечений вільний доступ, або, якщо це неможливо, у стаціонарно змонтованій електричній системі потрібно встановити роз'єднувач відповідно до місцевих технічних умов.

Електричне підключення приладу без штекера з захисним контактом

Нотатка: Лише кваліфіковані спеціалісти можуть приєднувати прилад. Гарантія не поширюється на шкоду, спричинену неправильним монтажем. У стаціонарно змонтованій електричній системі потрібно встановити роз'єднувач відповідно до місцевих технічних умов.

1. Визначте фазу та нуль на розетці. Неправильне підключення приладу може призвести до його пошкодження.
2. Підключіть відповідно до схеми підключення. Напруга, див. фірмову табличку.
3. Жили мережевого кабелю підключайте відповідно до кольорів:
 - ▶ зелено-жовтий = заземлення ⊕
 - ▶ блакитний = (нуль) нульова жила
 - ▶ коричневий = фаза (зовнішня жила)

31.9 Вбудовування приладу

1. Встановіть прилад і відцентруйте його.

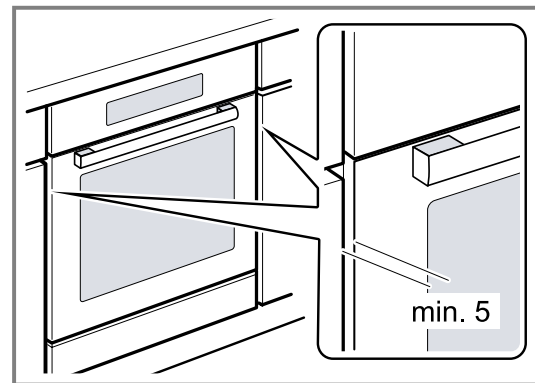

2. Щільно пригвинтіть прилад.

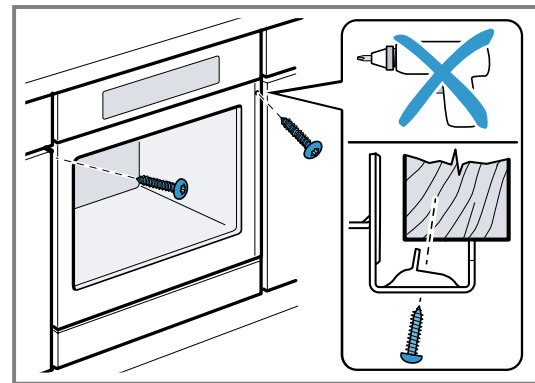

Нотатка: Щілина між стільницею та приладом не повинна закриватися додатковими планками. На бічних стінках корпусу вбудовуваних меблів не можна кріпити термозахисні смуги.

31.10 Для кухонь без ручок з вертикальною планкою:

1. Прикріпіть відповідний заповнювач з обох боків, щоб закрити гострі краї та забезпечити надійну установку.

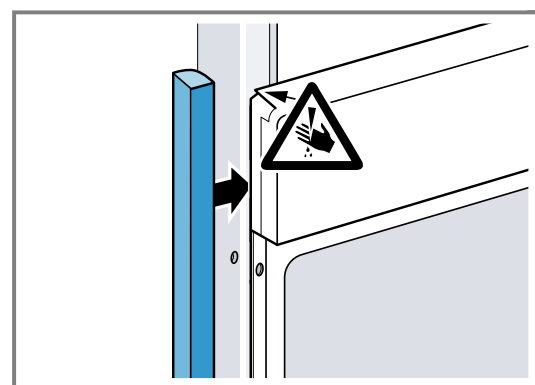

2. Прикріпіть наповнювач до меблів.

3. Попередньо просвердліть заповнювач і меблі, щоб створити гвинтове з'єднання.

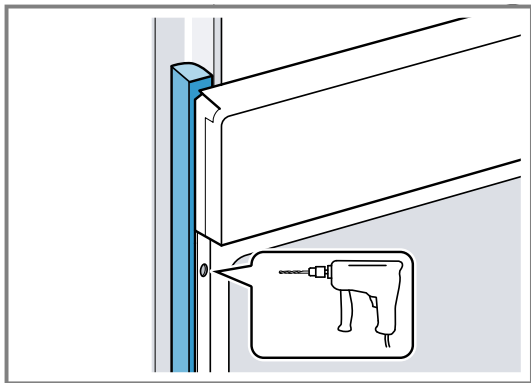

4. Закріпіть прилад за допомогою відповідного гвинта.

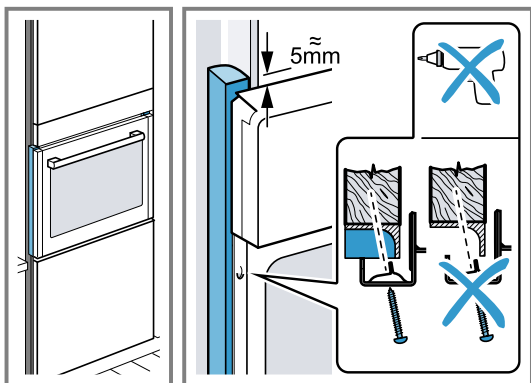

31.11 Демонтаж приладу

1. Відключіть прилад від електромережі.
2. Вигвинтіть кріпильні шурупи.
3. Підніміть прилад і повністю вийміть.



Bosch Home Connect App

Підключіть свою побутову техніку вже сьогодні та скористайтесь наступними перевагами:

- **З будь-якого місця:** доступ до інформації про прилад, наприклад, про хід приготування, а також інтелектуальне управління за допомогою голосу.
- **Покращена продуктивність пристрою** завдяки оновленням програмного забезпечення, допомозі в приготуванні їжі та поясненням функцій.
- **Простий догляд:** нагадування про технічне обслуговування/очищення, а також огляд стану пристрою.

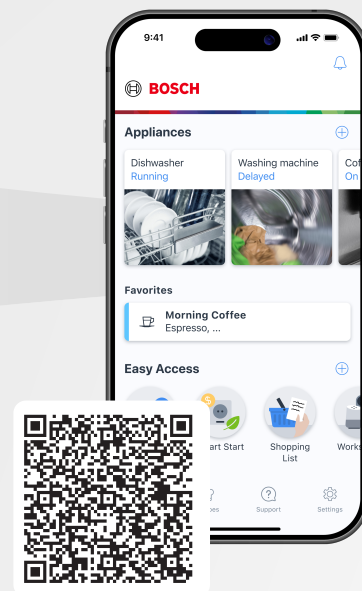

BOSCH
HOME APPLIANCES
SERVICE

Потребуєте допомоги? Її ви знайдете тут.

Кваліфіковані консультації щодо вашої побутової техніки Bosch, допомога у вирішенні проблем або ремонт фахівцями Bosch.

Дізнайтеся все про різноманітні можливості, як Bosch може допомогти вам:

www.bosch-home.com/service

Контактні дані всіх країн наведені в цьому довіднику сервісних служб.

BSH Hausgeräte GmbH

Carl-Wery-Straße 34
81739 München, GERMANY
www.bosch-home.com

A Bosch Company



9001682610 (060212) REG25

uk